

# 5

## KANTOORMACHINES

Papierversnietigers .....	242
Snijmachines .....	256
Inbind- en lamineermachines .....	259
Beletteringsystemen .....	271
Rekenmachines .....	279
Dicteerapparaten .....	290



5



# PAPIERVERNIETIGERS

Persoonlijk gebruik

**NEW**



5 Star



**Papierversnietiger 05S**

960162

verp/1



5 Star



**Papierversnietiger 07SCD**

960166

verp/1



5 Star



**Papierversnietiger 08XCD**

960170

verp/1



**Papierversnietiger Alpha SC**

Auto-start en terugloopmechanisme.

2102020

verp/1



**Papierversnietiger Silencio V30WS en V35WS**

Auto-start en terugloopmechanisme.

2101826

V30WS Strip Cut

verp/1

2101828

V35WS Cross Cut

verp/1



**Papierversnietiger Style CC en Style SC**

Auto-start/stop en terugloopmechanisme.

2101941

Style CC: Cross Cut

verp/1

2102535

Style SC: Strip Cut

verp/1

Referentie	960162	960166	960170	2102020	2101826	2101828	2101941	2102535
Merk	5 Star™	5 Star™	5 Star™	Rexel	Rexel	Rexel	Rexel	Rexel
Model	05S	07SCD	08XCD	Alpha SC	Silencio V30WS	Silencio V35WS	Style CC	Style SC
Gebruik (persoonlijk, kantoor, heavy)	persoonlijk, klein kantoor	persoonlijk, klein kantoor	persoonlijk, klein kantoor	persoonlijk, klein kantoor	persoonlijk, klein kantoor	persoonlijk, klein kantoor	persoonlijk, klein kantoor	persoonlijk, klein kantoor
Capaciteit	5	7	8	5	7	5	5	7
Invoerbreedte	218 mm	218 mm	220 mm	224 mm	220 mm	220 mm	230 mm	230 mm
Type Snit (Cross Cut, Strip Cut)	Strip Cut	Strip Cut	Cross Cut	Strip Cut	Strip Cut	Cross Cut	Cross Cut	Strip Cut
Snit	7 mm	7 mm	5 x 48 mm	7,2 mm	5,8 mm	4 x 45 mm	4 x 35 mm	5,8 mm
Veiligheidsniveau	1	1	2	1	2	3	3	2
Vernietigt: • papierklemmen	-	-	x	x	x	x	x	x
• nietjes	-	-	x	x	x	x	x	x
• kredietkaarten	-	x	x	x	-	-	x	x
• CD's	-	x	x	-	-	-	-	-
Snelheid (m/min.)	2,5	3	1,83	3	1	1	2	2
Capaciteit opvangbak	7 l	13 l	15 l	10 l	18 l	18 l	7,5 l	7,5 l
Afmetingen (h x b x d)	310 x 125 x 270 mm	297 x 182 x 339 mm	365 x 315 x 155 mm	300 x 290 x 150 mm	378 x 320 x 210 mm	378 x 320 x 210 mm	320 x 360 x 170 mm	320 x 360 x 170 mm
Gewicht	1,4 kg	2,2 kg	4 kg	1,5 kg	2,7 kg	4,6 kg	3,9 kg	3,2 kg
Kleur	zwart	zwart/zilverkleurig	zwart/zilverkleurig	zwart	antraciet/zilverkleurig	antraciet/zilverkleurig	zwart/wit	zwart/wit
Geluidsniveau db(A)	74	74	72	68	54	54	73	73
Garantie machine (jaar)	2	2	2	2	2	2	2	2
Garantie messen (jaar)	2	2	2	3	3	3	3	3

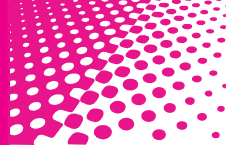

**Rexel**  
**Papiervernietiger**  
**Shredmaster® V120**

Auto-start en terugloopmechanisme. Extra grote opvangbak.

2100881

verp/1



**Fellowes**  
**Papiervernietiger**  
**Powershred® P-20**

3251801

verp/1

**NEW**



**Fellowes**  
**Papiervernietiger**  
**Powershred® P-33**

3231101

verp/1



**Fellowes**  
**Papiervernietiger**  
**Powershred® P-35C**

Mechanisch auto-start en terugloopmechanisme. Auto-stop beveiliging bij verwijderen van de kop. Draaikop met handige handgreep.

3333501 wit  
3213601 zwart

verp/1  
verp/1



**Fellowes**  
**Papiervernietiger**  
**Powershred® DS-500C**

SafetyLock: beveiligingsmechanisme schakelt de papiervernietiger uit en voorkomt het per ongeluk inschakelen van de machine.

3401301

verp/1



**Fellowes**  
**Papiervernietiger**  
**Powershred® P-48C**

Auto-start en terugloopmechanisme. Doorvoercapaciteit selector.

3233201 wit  
3214801 zwart

verp/1  
verp/1



**5**

Referentie	2100881	3251801	3231101	3213601 - 3333501	3401301	3233201 - 3214801
Merk	Rexel	Fellowes	Fellowes	Fellowes	Fellowes	Fellowes
Model	Shredmaster® V120	Powershred® P-20	Powershred® P-33	Powershred® P-35C	Powershred® DS-500C	Powershred® P-48C
Gebruik (persoonlijk, kantoor, heavy)	persoonlijk, klein kantoor	persoonlijk	persoonlijk	persoonlijk	persoonlijk	persoonlijk
Capaciteit	12-13	5	8	5	5	8
Invoerbreedte	220 mm	220 mm	220 mm	220 mm	225 mm	226 mm
Type Snit (Cross Cut, Strip Cut)	Strip Cut	Strip Cut	Strip Cut	Cross Cut	Cross Cut	Cross Cut
Snit	5,8 mm	7 mm	6 mm	3,9 x 40 mm	4 x 38 mm	3,9 x 50 mm
Veiligheidsniveau	2	1	2	3	3	3
Vernietigt: • papierklemmen	x	-	-	x	x	x
• nietjes	x	-	-	x	x	x
• kredietkaarten	-	-	-	x	x	x
• CD's	-	-	-	-	-	-
Snelheid (m/min.)	3	5	2,6	1,8	1,5	3,6
Capaciteit opvangbak	35 l	11 l	15 l	12 l	8 l	18 l
Afmetingen (h x b x d)	485 x 420 x 280 mm	299 x 286 x 153 mm	393 x 320 x 185 mm	300 x 322 x 178 mm	358 x 181 x 324 mm	348 x 356 x 258 mm
Gewicht	5,7 kg	1,6 kg	2,95 kg	3,34 kg	4,88 kg	5,86 kg
Kleur	zwart/zilverkleurig	zwart	zwart	wit/zwart	zwart	wit/zwart
Geluidsniveau db(A)	69	74	75	70	75	70
Garantie machine (jaar)	2	1	1	1	1	2
Garantie messen (jaar)	3	1	1	3	3	2



**Fellowes**

**Papiervernietiger Powershred® DS-700C**

SafetyLock: beveiligingsmechanisme schakelt de papiervernietiger uit en voorkomt het, per ongeluk inschakelen van de machine.

3403201

verp/1



**Fellowes**

**Papiervernietiger Powershred® 53C cd**

4653101

verp/1



**Fellowes**

**Papiervernietiger Powershred® P-58Cs**

SafeSense™ technologie stopt de machine onmiddellijk wanneer uw handen de invoeropening raken. Auto-start en terugloopmechanisme.

3225801

verp/1



**Fellowes**

**Papiervernietiger Powershred® 60Cs**

SafeSense™ technologie stopt de machine onmiddellijk wanneer uw handen de invoeropening aanraken.

4606101

verp/1



**Fellowes**

**Papiervernietiger Powershred® DS-13C**

Auto-start en terugloopmechanisme. SafeSense™ technologie (stopt automatisch met vernietigen bij aanraking). Pedaallemmersysteem om de prullenbak te openen, zodat u ook niet vertrouwelijke documenten kunt weggooien.

3019801

verp/1



**Fellowes**

**Papiervernietiger Powershred® DS-1200Cs**

3409201

verp/1

Referentie	3403201	4653101	3225801	4606101	3019801	3409201
Merk	Fellowes	Fellowes	Fellowes	Fellowes	Fellowes	Fellowes
Model	Powershred® DS-700C	Powershred® 53C cd	Powershred® P-58Cs	Powershred® 60Cs	Powershred® DS-13C	Powershred® DS-1200Cs
Gebruik (persoonlijk, kantoor, heavy)	persoonlijk	persoonlijk	persoonlijk	persoonlijk	persoonlijk	persoonlijk
Capaciteit	7	10	9	10	13	12
Invoerbreedte	225 mm	225 mm	225 mm	230 mm	220 mm	225 mm
Type Smit (Cross Cut, Strip Cut)	Cross Cut	Cross Cut	Cross Cut	Cross Cut	Cross Cut	Cross Cut
Snit	4 x 46 mm	4 x 35 mm	3,9 x 50 mm	3,9 x 50 mm	3,9 x 35 mm	4 x 50 mm
Veiligheidsniveau	3	3	3	3	3	3
Vernietigt: • papierklommen	x	x	-	x	x	x
• nietjes	x	x	x	x	x	x
• kredietkaarten	x	x	x	x	x	x
• CD's	-	-	-	x	-	-
Snelheid (m/min.)	3	2	3,6	4	4,3	3
Capaciteit opvangbak	10 l	25 l	22 l	22 l	18 l	15 l
Afmetingen (h x b x D)	388 x 192 x 362 mm	464 x 360 x 244 mm	400 x 212 x 360 mm	407 x 233 x 371 mm	558 x 360 x 280 mm	433 x 218 x 386 mm
Gewicht	5,56 kg	6,5 kg	6,2 kg	5,8 kg	8,92 kg	9,02 kg
Kleur	zwart/zilver	zwart/grijs	zwart/grijs	zwart	grijs	zwart/zilver
Geluidsniveau db(A)	70	75	70	65	75	75
Garantie machine (jaar)	1	2	2	2	2	2
Garantie messen (jaar)	3	5	5	20	5	5





**Fellowes**

**Papiervernietiger Powershred® DS-1**

Met SafeSense™ Active Sensor technologie (stopt automatisch met vernietigen bij aanraking). Auto-start/stop.  
3010101 verp/1



**DAHLE**

**Papiervernietiger 21015**

21015D verp/1



**DAHLE**

**Papiervernietiger 21017**

21017 verp/1

**Kantoorgebruik**



**DAHLE**

**Papiervernietiger 21062D**

21062D verp/1

**NEW**



**5 Star**

**Papiervernietiger 550MXCD**

960174 verp/1



**5 Star**

**Papiervernietiger 750XCD**

960182 verp/1



**5**

Referentie	3010101	21015D	21017	21062D	960174	960182
Merk	Fellowes	Dahle	Dahle	Dahle	5 Star™	5 Star™
Model	Powershred® DS-1	21015	21017	21062	550MXCD	750XCD
Gebruik (persoonlijk, kantoor, heavy)	persoonlijk	persoonlijk	persoonlijk	persoonlijk	klein kantoor	klein kantoor
Capaciteit	11	4-5	7	8	5	15
Invoerbreedte	230 mm	220 mm	226 mm	226 mm	220 mm	220 mm
Type Snit (Cross Cut, Strip Cut)	Cross Cut	Strip Cut	Cross Cut	Cross Cut	Micro Cut	Cross Cut
Snit	3,9 x 35 mm	7 mm	4 x 45 mm	4 x 45 mm	3 x 9 mm	4 x 39 mm
Veiligheidsniveau	3	1	3	3	4	3
Vernietigt: • papierklemmen	x	-	x	x	x	x
• nietjes	x	-	x	x	x	x
• kredietkaarten	x	-	-	x	x	x
• CD's	-	-	-	x	x	x
Snelheid (m/min.)	4,3	3	3	3	2,2	2,2
Capaciteit opvangbak	18 l	9 l	13 l	25 l	25 l	22 l
Afmetingen (h x b x D)	554 x 393 x 274 mm	310 x 283 x 140 mm	410 x 330 x 174 mm	410 x 340 x 250 mm	365 x 240 x 500 mm	498 x 365 x 280 mm
Gewicht	8,92 kg	1,7 kg	4,1 kg	6,4 kg	6,8 kg	9,6 kg
Kleur	zwart	zilvergrijs/grafietgrijs	zilvergrijs/grafietgrijs	zilvergrijs/grafietgrijs	zwart/zilverkleurig	zwart/zilverkleurig
Geluidsniveau db(A)	75	77	72	73	58	58
Garantie machine (jaar)	2	2	2	2	2	2
Garantie messen (jaar)	5	2	2	2	2	2



**NEW**



5 Star



**Papiervernietiger 850XCD**

960188

verp/1



**Rexel**

**Papiervernietiger Auto+ 80X**

Aparte invoermond voor de handmatige invoer van 6 vellen tegelijk. Betrouwbare rollentechnologie. Indicatielampjes 'deur open/bak vol' en 'afkoelen'. Automatische en handmatige terugloop. Veilig weggewerkte messen. Sluimerstand na 2 minuten inactiviteit.

2103080

verp/1



**Rexel**

**Papiervernietiger RSX1632**

Auto-start. Auto shut down na 2 minuten niet gebruikt. Beveiliging tegen vastlopen.

2102411

verp/1



**Rexel**

**Papiervernietiger Auto+ 60X**

Aparte invoermond voor de handmatige invoer van 5 vellen. Gebruiksvriendelijke bediening. Afkoelingsindicator. Handmatige terugloop. Veilig weggewerkte messen.

2103060

verp/1

**Rexel**

**Papiervernietiger Mercury RES1223, REX1023 en REM723**

Mercury technologie voorkomt vastlopen van papier. Machine werkt niet zodra de afvalbak wordt uitgetrokken of verwijderd. Auto shut down na 2 minuten niet gebruikt. LED-controlelampje voor afkoelperiode observatie. Draaggrepen.

2101994 RES1223 Strip Cut  
2101995 REX1023 Cross Cut  
2102564 REM723 Microcut

verp/1  
verp/1  
verp/1



**Rexel**

**Papiervernietiger Mercury RSX1630 en RSS2030**

Mercury technologie voorkomt vastlopen van papier. LED-paneel licht rood op wanneer teveel papier ineens wordt ingevoerd en stopt de machine. Auto shut down na 2 minuten niet gebruikt. LED-indicator voor afkoelen motor.

2102395 RSX1630 Cross Cut  
2102402 RSS2030 Strip Cut

verp/1  
verp/1

Referentie	960188	2103080	2102411	2103060	2101994	2101995	2102564	2102395	2102402
<b>Merk</b>	5 Star™	Rexel	Rexel	Rexel	Rexel	Rexel	Rexel	Rexel	Rexel
<b>Model</b>	850XCD	Auto+ 80X	RSX1632	Auto+ 60X	Mercury RES1223	Mercury REX1023	Mercury REM723	Mercury RSX1630	Mercury RSS2030
<b>Gebruik (persoonlijk, kantoor, heavy)</b>	klein kantoor	klein kantoor	klein kantoor	klein kantoor	klein kantoor	klein kantoor	klein kantoor	klein kantoor	klein kantoor
<b>Capaciteit</b>	15	80-85	16	60	12	10	7	16	20
<b>Invoerbreedte</b>	220 mm	220 mm	230 mm	220 mm	230 mm	230 mm	230 mm	225 mm	225 mm
<b>Type Snit (Cross Cut, Strip Cut)</b>	Cross Cut	Cross Cut	Strip Cut	Cross Cut	Strip Cut	Cross Cut	Microcut	Cross Cut	Strip Cut
<b>Snit</b>	4 x 37 mm	4 x 45 mm	4 x 45 mm	4 x 45 mm	5,8 mm	4 x 50 mm	1,9 x 15 mm	4 x 45 mm	5,8 mm
<b>Veiligheidsniveau</b>	3	3	3	3	2	3	4	3	2
<b>Vernietigt:</b>									
• papierklemmen	x	x	x	x	-	-	-	x	x
• nietjes	x	x	x	x	-	-	-	x	x
• kredietkaarten	x	x	x	x	-	-	-	x	x
• CD's	x	-	x	-	-	-	-	x	x
<b>Snelheid (m/min.)</b>	1,7	1,5	2,5	1,5	2	2	2	2	2
<b>Capaciteit opvangbak</b>	25 l	20 l	32 l	15 l	23 l	23 l	23 l	30 l	30 l
<b>Afmetingen (h x b x d)</b>	375 x 261 x 555 mm	395 x 295 x 430 mm	580 x 270 x 540 mm	350 x 295 x 430 mm	269 x 471 x 413 mm	269 x 471 x 413 mm	413 x 270 x 471 mm	570 x 420 x 320 mm	570 x 420 x 320 mm
<b>Gewicht</b>	13,1 kg	10,4 Kg	19,52 kg	8,7 kg	12,4 kg	13,4 kg	11,3 kg	16,06 kg	12,01 kg
<b>Kleur</b>	zwart/zilverkleurig	zwart/zilverkleurig	zwart/zilverkleurig	zwart/zilverkleurig	zwart/zilverkleurig	zwart/zilverkleurig	zwart/zilverkleurig	zwart/zilverkleurig	zwart/zilverkleurig
<b>Geluidsniveau db(A)</b>	65	60	60	60	55	55	55	60	60
<b>Garantie machine (jaar)</b>	2	2	2	2	2	2	2	2	2
<b>Garantie messen (jaar)</b>	2	7	10	5	7	7	7	10	10



**Rexel**

**Papiervernietiger  
Auto+ 100**

Auto shut down na 2 minuten niet gebruikt.  
Beveiliging tegen vastlopen.

2102559

verp/1

**NEW**



**Rexel**

**Papiervernietiger  
Auto+ 175X**

Waarschuwinglampje voor oververhitting en cooldown.  
Indicator voor 'deur open' en 'opvangbak vol'. Automatische sluimeren ontwaakstand. Automatische en handmatige terugloop om vastgelopen papier te verwijderen. Detectiesysteem om aan te geven dat de opvangbak vol is.

2103175

verp/1



**Rexel**

**Papiervernietiger  
Auto+ 250X**

Auto-start. Auto shut down na 2 minuten niet gebruikt. Beveiliging tegen vastlopen.

2103250

verp/1

**NEW**



**Fellowes**

**Papiervernietiger  
Powershred® 63Cb**

100 % Jam Proof technologie voorkomt papieropstoppingen en gaat door bij misinvoer. SafeSense™ technologie stopt de machine onmiddellijk wanneer uw handen de invoeropening aanraken.

4600101

verp/1



**Fellowes**

**Papiervernietiger  
Powershred® 69Cb**

Jam Blocker technologie voorkomt het vastlopen van papier door het papier bij overladen terug te duwen. SafeSense™ technologie stopt de machine onmiddellijk wanneer uw handen de invoeropening aanraken.

4669001

verp/1

**NEW**



**Fellowes**

**Papiervernietiger  
Powershred® 72Ct**

SilentShred™. Auto-start en terugloopmechanisme. Energiebesparende modus schakelt in na 12 minuten inactiviteit.

4672101

verp/1



Referentie	2102559	2103175	2103250	4600101	4669001	4672101
Merk	Rexel	Rexel	Rexel	Fellowes	Fellowes	Fellowes
Model	Auto+ 100	Auto+ 175X	Auto+ 250X	Powershred® 63Cb	Powershred® 69Cb	Powershred® 72Ct
Gebruik (persoonlijk, kantoor, heavy)	kantoor	kantoor	kantoor	kantoor	kantoor	kantoor
Capaciteit	100	7	250	10	10	12
Invoerbreedte	225 mm	230 mm	230 mm	230 mm	230 mm	230 mm
Type Snit (Cross Cut, Strip Cut)	Cross Cut	Cross Cut	Cross Cut	Cross Cut	Cross Cut	Cross Cut
Snit	4 x 50 mm	4 x 40 mm	4 x 40 mm	4 x 51 mm	3,9 x 50 mm	3,9 x 38 mm
Veiligheidsniveau	3	3	3	3	3	3
Vernietigt:						
• papierklemmen	x	x	x	x	x	x
• nietjes	x	x	x	x	x	x
• kredietkaarten	x	x	x	x	x	x
• CD's	-	x	x	-	-	x
Snelheid (m/min.)	1,7		3	3	3,3	4,3
Capaciteit opvangbak	26 l	32 l	40 l	22 l	19 l	25 l
Afmetingen (h x b x d)	440 x 310 x 450 mm	515 x 340 x 420 mm	770 x 475 x 605 mm	452 x 385 x 255 mm	470 x 230 x 480 mm	535 x 380 x 270 mm
Gewicht	19 kg	17,5 kg	26,7 kg	8,4 kg	12 kg	12,26 kg
Kleur	zwart/zilverkleurig	zwart	zwart/zilverkleurig	zwart	zwart/grijs	zwart
Geluidsniveau db(A)	60	60	60	70	60	65
Garantie machine (jaar)	2	2	2	2	2	2
Garantie messen (jaar)	10	10	15	5	5	5

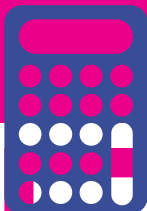

**NEW**



**Fellowes**

**Papiervernietiger Powershred® 70S**

Auto-start en terugloopmechanisme.

4671101

verp/1



**Fellowes**

**Papiervernietiger 73Ci**

SilentShred™. Auto-start en terugloopmechanisme. Energiebesparende modus schakelt na 12 minuten inactiviteit de papiervernietiger uit.

4601101

verp/1



**Fellowes**

**Papiervernietiger 75Cs**

SafeSense™ technologie stopt de machine onmiddellijk wanneer uw handen de invoeropening aanraken.

4675001

verp/1



**Fellowes**

**Papiervernietiger 79Ci**

100 % Jam Proof technologie voorkomt papieropstoppingen en gaat door bij misinvoer. SafeSense™ technologie stopt de machine onmiddellijk wanneer uw handen de invoeropening aanraken. SilentShred™.

4679001

verp/1



**Fellowes**

**Papiervernietiger 90S**

Doorzichtig venstertje om te zien wanneer de opvangbak vol is, uitneembare afvalbak voor gemakkelijk legen.

4690101

verp/1



**Fellowes**

**Papiervernietiger 99Ci**

Met SafeSense™ Active Sensor technologie (stopt automatisch met vernietigen bij aanraking). 100 % Jam Proof technologie voorkomt papieropstoppingen en gaat door bij misinvoer. SilentShred™. Doorzichtig venstertje om te zien wanneer de opvangbak vol is, uitneembare afvalbak voor gemakkelijk legen.

4691001

verp/1

Referentie	4671101	4601101	4675001	4679001	4690101	4691001
Merk	Fellowes	Fellowes	Fellowes	Fellowes	Fellowes	Fellowes
Model	Powershred® 70S	73Ci	75Cs	79Ci	90S	99Ci
Gebruik (persoonlijk, kantoor, heavy)	kantoor	kantoor	kantoor	klein kantoor	kantoor	kantoor
Capaciteit	14	12	12	14	18	17
Invoerbreedte	230 mm	230 mm	230 mm	230 mm	230 mm	230 mm
Type Snit (Cross Cut, Strip Cut)	Strip Cut	Cross Cut	Cross Cut	Cross Cut	Strip Cut	Cross Cut
Snit	5,8 mm	3,9 x 38 mm	3,9 x 38 mm	3,9 x 38 mm	5,8 mm	3,9 x 38 mm
Veiligheidsniveau	2	3	3	3	2	3
Vernietigt: • papierklemmen	x	x	x	x	x	x
• nietjes	x	x	x	x	x	x
• kredietkaarten	x	x	x	x	x	x
• CD's	x	x	x	x	x	x
Snelheid (m/min.)	3,3	3	3,3	3,3	3,6	3,6
Capaciteit opvangbak	27 l	23 l	27 l	23 l	34 l	34 l
Afmetingen (h x b x d)	514 x 381 x 286 mm	540 x 393 x 229 mm	510 x 390 x 295 mm	500 x 390 x 275 mm	640 x 440 x 290 mm	595 x 450 x 290 mm
Gewicht	9,2 kg	11,2 kg	12,35 kg	13,2 kg	16,3 kg	16,81 kg
Kleur	zwart/grijs	zwart/grijs	zwart/grijs	zwart/grijs	zwart/grijs	zwart/grijs
Geluidsniveau db(A)	60	70	60	65	65	65
Garantie machine (jaar)	2	2	2	2	2	2
Garantie messen (jaar)	5	5	5	5	5	5



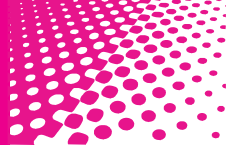

**NEW**



**Fellowes**

**Papiervernietiger Powershred® 125Ci en 125i**

Met SafeSense™ Active Sensor technologie (stopt automatisch met vernietigen bij aanraking). SilentShred™. 100 % Jam Proof technologie voorkomt papieropstoppingen en gaat door bij misinvoer. Auto-start.

4612001	125Ci Cross Cut	verp/1
4613001	125i Strip Cut	verp/1



**Fellowes**

**Papiervernietiger Powershred® 225Ci en 225i**

100 % Jam Proof technologie voorkomt papieropstoppingen en gaat door bij misinvoer. SafeSense™ technologie stopt de machine onmiddellijk wanneer uw handen de invoeropening aanraken. SilentShred™. Energiebesparende modus schakelt in na 2 minuten inactiviteit.

4622001	225Ci Cross Cut	verp/1
4623001	225i Strip Cut	verp/1



**Fellowes**

**Papiervernietiger Powershred® 325Ci en 325i**

100 % Jam Proof technologie voorkomt papieropstoppingen en gaat door bij misinvoer. SafeSense™ technologie stopt de machine onmiddellijk wanneer uw handen de invoeropening aanraken. SilentShred™. Energiebesparende modus. Vernieuwde Auto-oil mechanisme oliet de snijmesses om de prestatie en levensduur van de papiervernietiger te vergroten.

4632001	325Ci Cross Cut	verp/1
4633101	325i Strip Cut	verp/1



**5**



**Fellowes**

**Papiervernietiger Powershred® 425Ci en 425i**

100 % Jam Proof technologie voorkomt papieropstoppingen en gaat door bij misinvoer. SafeSense™ technologie stopt de machine onmiddellijk wanneer uw handen de invoeropening aanraken. SilentShred™.

4698001	425Ci Cross Cut	verp/1
4698501	425i Strip Cut	verp/1

**Fellowes**

**NEW**

**Papiervernietiger Powershred® 485Ci en 485i**

100 % Jam Proof technologie voorkomt papieropstoppingen en gaat door bij misinvoer. SafeSense™ technologie stopt de machine onmiddellijk wanneer uw handen de invoeropening aanraken. SilentShred™. Energiebesparende modus schakelt in na 2 minuten inactiviteit. Vernieuwde Auto-oil mechanisme oliet de snijmesses om de prestatie en levensduur van de papiervernietiger te vergroten.

4699001	485Ci Cross Cut	verp/1
4699501	485i Strip Cut	verp/1



Referentie	4612001	4613001	4622001	4623001	4632001	4633101	4698001	4698501	4699001	4699501
Merk	Fellowes	Fellowes	Fellowes	Fellowes	Fellowes	Fellowes	Fellowes	Fellowes	Fellowes	Fellowes
Model	Powershred® 125Ci	Powershred® 125i	Powershred® 225Ci	Powershred® 225i	Powershred® 325Ci	Powershred® 325i	Powershred® 425Ci	Powershred® 425i	Powershred® 485Ci	Powershred® 485i
Gebruik (persoonlijk, kantoor, heavy)	kantoor	kantoor	kantoor	kantoor	heavy	heavy	heavy	heavy	heavy	heavy
Capaciteit	18	18	20	20	22-24	24-26	28-30	38-40	28-30	38-40
Invoerbreedte	230 mm	230 mm	240 mm	240 mm	240 mm	240 mm	305 mm	305 mm	405 mm	405 mm
Type Snit (Cross Cut, Strip Cut)	Cross Cut	Strip Cut	Cross Cut	Strip Cut	Cross Cut	Strip Cut	Cross cut	Strip cut	Cross cut	Strip cut
Snit	3,9 x 38 mm	5,8 mm	3,9 x 38 mm	5,8 mm	4 x 38 mm	5,8 mm	3,9 x 30 mm	5,8 mm	3,9 x 30 mm	5,8 mm
Veiligheidsniveau	3	2	3	2	3	2	3	2	3	2
Vernietigt: • papierklemmen	x	x	x	x	x	x	x	x	x	x
• nietjes	x	x	x	x	x	x	x	x	x	x
• kredietkaarten	x	x	x	x	x	x	x	x	x	x
• CD's	x	x	x	x	x	x	x	x	x	x
Snelheid (m/min.)	4,8	4,8	4,8	4,8	5	6	4	4	4	4
Capaciteit opvangbak	53 l	53 l	60 l	60 l	83 l	83 l	121 l	121 l	142 l	142 l
Afmetingen (h x b x D) (in mm)	736 x 286 x 535	735 x 286 x 535	880 x 510 x 460	880 x 510 x 460	880 x 510 x 460	880 x 510 x 460	964 x 559 x 508	965 x 559 x 508	960 x 640 x 510	960 x 640 x 510
Gewicht	27,83 kg	25 kg	40 kg	40 kg	40 kg	40 kg	73 kg	75 kg	80,5 kg	78,3 kg
Kleur	zwart/grijs	zwart/grijs	zwart/grijs	zwart/grijs	zwart/grijs	zwart/grijs	zwart/grijs	zwart/ grijs	zwart/grijs	zwart/grijs
Geluidsniveau db(A)	70	70	60	60	60	60	70	70	70	70
Garantie machine (jaar)	2	2	2	2	2	2	2	2	2	2
Garantie messen (jaar)	20	20	20	20	20	20	20	20	20	20



**DAHLE®**  
**Papiervernietiger 21082**

21082

verp/1



**DAHLE®**  
**Papiervernietiger 40104**

Automatische start- en stop. De motor slaat uit als de afvalzak vol is, wanneer de deur open of het papier vastgelopen is.

401040

verp/1



**DAHLE®**  
**Papiervernietiger 40014 ECO**

Automatische start- en stop.

400140

verp/1



**DAHLE®**  
**Papiervernietiger 40114**

Automatische start- en stop. De motor slaat uit als de afvalzak vol is, wanneer de deur open of het papier vastgelopen is.

40114

verp/1



**DAHLE®**  
**Papiervernietiger 40214**

Automatische start- en stop. Automatische terugloopfunctie. De motor slaat uit als de afvalzak vol is, wanneer de deur open of het papier vastgelopen is.

40214

verp/1



**DAHLE®**  
**Papiervernietiger 40414**

Automatische start- en stop. Automatische terugloopfunctie. De motor slaat uit als de afvalzak vol is, wanneer de deur open of het papier vastgelopen is.

40414

verp/1

Referentie	21082	401040	400140	40114	40214	40414
Merk	Dahle	Dahle	Dahle	Dahle	Dahle	Dahle
Model	21082	40104	40014 ECO	40114	40214	40414
Gebruik (persoonlijk, kantoor, heavy)	persoonlijk, klein kantoor	kantoor	kantoor	kantoor	kantoor	Heavy duty
Capaciteit	8-10	16	10	10	10	16
Invoerbreedte	226 mm	220 mm	220 mm	220 mm	240 mm	260 mm
Type Snit (Cross Cut, Strip Cut)	Cross Cut	Cross Cut	Cross Cut	Cross Cut	Cross Cut	Cross Cut
Snit	4 x 45 mm	3,9 x 40 mm	4 x 48 mm	3,9 x 40 mm	3,9 x 40 mm	3,9 x 40 mm
Veiligheidsniveau	3	2	3	3	3	3
Vernietigt: • papierklemmen	x	x	x	x	x	x
• nietjes	x	x	x	x	x	x
• kredietkaarten	x	x	x	x	x	x
• CD's	x	-	-	-	-	-
Snelheid (m/min.)	3	6	2,5	6	6	3,8
Capaciteit opvangbak	25 l	30 l	30 l	30 l	40 l	100 l
Afmetingen (h x b x l)	410 x 340 x 250 mm	610 x 430 x 340 mm	540 x 430 x 340 mm	610 x 430 x 340 mm	690 x 430 x 340 mm	930 x 540 x 430 mm
Gewicht	6,4 kg	22 kg	19 kg	22 kg	23 kg	43 kg
Kleur	zilvergrijs/grafietgrijs	lichtgrijs	lichtgrijs	lichtgrijs	lichtgrijs	lichtgrijs
Geluidsniveau db(A)	73	49	52	50	46	52
Garantie machine (jaar)	2	2	2	2	2	2
Garantie machine (jaar)	2	2	2	2	2	2





**DAHLE**  
**Papiervernietiger**  
**Clean Tec 40422**

Automatische start- en stop. Automatische terugloopfunctie. De motor slaat uit als de afvalzak vol is, wanneer de deur open of het papier vastgelopen is.

40422

verp/1



**DAHLE**  
**Papiervernietiger**  
**Clean Tec 40506**

Automatische start- en stop. Automatische terugloopfunctie. De motor slaat uit als de afvalzak vol is, wanneer de deur open of het papier vastgelopen is.

40506

verp/1



**DAHLE**  
**Papiervernietiger**  
**Clean Tec 40606**

Automatische start- en stop. Automatische terugloopfunctie. De motor slaat uit als de afvalzak vol is, wanneer de deur open of het papier vastgelopen is.

40606

verp/1



**DAHLE**  
**Papiervernietiger**  
**Clean Tec 41206**

Automatische start- en stop. Automatische terugloopfunctie. De motor slaat uit als de afvalzak vol is, wanneer de deur open en wanneer het papier vastgelopen is. Met DAHLE's Safe Technology.

41206

verp/1



**DAHLE**  
**Papiervernietiger**  
**Clean Tec 41214**

Automatische start- en stop. Automatische terugloopfunctie. De motor slaat uit als de afvalzak vol is, wanneer de deur open en wanneer het papier vastgelopen is. Met DAHLE's Safe Technology en cleantec fijnstoffilter.

41214

verp/1



**DAHLE**  
**Papiervernietiger**  
**Clean Tec 41414**

Automatische start- en stop. Automatische terugloopfunctie. De motor slaat uit als de afvalzak vol is, wanneer de deur open en wanneer het papier vastgelopen is. Met DAHLE's Safe Technology en cleantec fijnstoffilter.

41414

verp/1

Referentie	40422	40506	40606	41206	41214	41414
Merk	Dahle	Dahle	Dahle	Dahle	Dahle	Dahle
Model	Clean Tec 40422	Clean Tec 40506	Clean Tec 40606	Clean Tec 41206	Clean Tec 41214	Clean Tec 41414
Gebruik (persoonlijk, kantoor, heavy)	Heavy duty	Heavy duty	Heavy duty	kantoor	kantoor	kantoor
Capaciteit	13	43	45	19	10	16
Invoerbreedte	260 mm	310 mm	400 mm	240 mm	240 mm	260 mm
Type Snit (Cross Cut, Strip Cut)	Cross Cut	Strip Cut	Strip Cut	Strip Cut	Cross Cut	Cross Cut
Snit	2 x 15 mm	5,8 mm	5,8 mm	5,8 mm	3,9 x 40 mm	3,9 x 40 mm
Veiligheidsniveau	4	2	2	2	3	3
Vernietigt: • papierdemmen	x	x	x	x	x	x
• nietjes	x	x	x	x	x	x
• kredietkaarten	x	x	x	x	x	x
• CD's	-	x	x	x	-	x
Snelheid (m/min.)	4	4,5	6	6	6	3,8
Capaciteit opvangbak	100 l	140 l	160 l	40 l	40 l	100 l
Afmetingen (h x b x d)	930 x 540 x 430 mm	870 x 730 x 510 mm	930 x 730 x 510 mm	690 x 430 x 340 mm	690 x 430 x 340 mm	930 x 540 x 430 mm
Gewicht	43 kg	63 kg	88 kg	24 kg	24 kg	45 kg
Kleur	lichtgrijs	lichtgrijs	lichtgrijs	lichtgrijs	lichtgrijs	lichtgrijs
Geluidsniveau db(A)	53	46	50	47	46	52
Garantie machine (jaar)	2	2	2	2	2	2
Garantie messen (jaar)	35	35	35	35	35	35





**DAHLE**  
**Papiervernietiger**  
**Clean Tec 41422**

Automatische start- en stop. Automatische teruglooppuntie. De motor slaat uit als de afvalzak vol is, wanneer de deur open en wanneer het papier vastgelopen is. Met DAHLE's Safe Technology en cleantec fijnstoffilter.

41422

verp/1



**DAHLE**  
**Papiervernietiger**  
**Clean Tec 41506**

Automatische start- en stop. Automatische teruglooppuntie. De motor slaat uit als de afvalzak vol is, wanneer de deur open en wanneer het papier vastgelopen is. Met DAHLE's Safe Technology.

41506

verp/1



**DAHLE**  
**Papiervernietiger**  
**Clean Tec 41514**

Automatische start- en stop. Automatische teruglooppuntie. De motor slaat uit als de afvalzak vol is, wanneer de deur open en wanneer het papier vastgelopen is. Met DAHLE's Safe Technology.

41514

verp/1



**DAHLE**  
**Papiervernietiger**  
**Clean Tec 41606**

Automatische start- en stop. Automatische teruglooppuntie. De motor slaat uit als de afvalzak vol is, wanneer de deur open en wanneer het papier vastgelopen is. Met DAHLE's Safe Technology.

41606

verp/1



**DAHLE**  
**Papiervernietiger**  
**Clean Tec 41406**

Automatische start- en stop. Automatische teruglooppuntie. De motor slaat uit als de afvalzak vol is, wanneer de deur open en wanneer het papier vastgelopen is. Met DAHLE's Safe Technology.

041406

verp/1

Referentie	41422	41506	41514	41606	041406
Merk	Dahle	Dahle	Dahle	Dahle	Dahle
Model	Clean Tec 41422	Clean Tec 41506	Clean Tec 41514	Clean Tec 41606	Clean Tec 41406
Gebruik (persoonlijk, kantoor, heavy)	Heavy duty	Heavy duty	Heavy duty	Heavy duty	Heavy duty
Capaciteit	13	43	26	45	29
Invoerbreedte	260 mm	310 mm	310 mm	400 mm	260 mm
Type Snit (Cross Cut, Strip Cut)	Cross Cut	Strip Cut	Cross Cut	Strip Cut	Strip Cut
Snit	2 x 15 mm	5,8 mm	3,9 x 40 mm	5,8 mm	5,8 mm
Veiligheidsniveau	4	2	3	2	2
Vernietigt: • papierklemmen	x	x	x	x	x
• nietjes	x	x	x	x	x
• kredietkaarten	x	x	x	x	x
• CD's	-	x	x	x	x
Snelheid (m/min.)	4	4,5	4,6	6	4,4
Capaciteit opvangbak	100 l	140 l	140 l	160 l	100 l
Afmetingen (h x b x D)	930 x 540 x 430 mm	870 x 730 x 510 mm	870 x 730 x 510 mm	930 x 730 x 510 mm	930 x 540 x 430 mm
Gewicht	45 kg	63 kg	63 kg	90 kg	45 kg
Kleur	lichtgrijs	lichtgrijs	lichtgrijs	lichtgrijs	lichtgrijs
Geluidsniveau db(A)	53	46	52	50	51
Garantie machine (jaar)	2	2	2	2	2
Garantie messen (jaar)	35	35	35	35	35

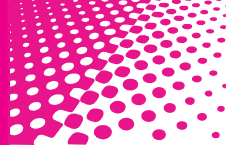

## Heavy duty



### Papiervernietiger RDS2250 en RDX1850

Auto-start. Auto shut down na 2 minuten niet gebruikt. Beveiliging tegen vastlopen.

2102417 RDS2250 Strip Cut verp/1  
2102421 RDX1850 Cross Cut verp/1



### Papiervernietiger RDM1150 en RDSM750

Auto-start. Auto shut down na 2 minuten niet gebruikt. Beveiliging tegen vastlopen.

2102425 RDM1150 Cross Cut verp/1  
2102429 RDSM750 Cross Cut verp/1



### Papiervernietiger RDM1170 Micro-Cut

Auto-start. Auto shut down na 2 minuten niet gebruikt. Beveiliging tegen vastlopen.

2102565 verp/1



### Papiervernietiger RDS2270 en RDX2070

Auto-start. Auto shut down na 2 minuten niet gebruikt. Beveiliging tegen vastlopen.

2102433 RDS2270 Strip Cut verp/1  
2102437 RDX2070 Cross Cut verp/1



### Papiervernietiger RLWS35 en RLWX25

Anti-vastlooppuntie. Machine schakelt automatisch uit wanneer opvangbak vol is.

2103035 RLWS35 Micro-cut verp/1  
21030EU RLWX25 Super Micro-cut verp/1



### Papiervernietiger RLWX39 S3

2103039 verp/1



5

Referentie	2102417	2102421	2102425	2102429	2102565	2102433	2102437	2103035	21030EU	2103039
Merk	Rexel	Rexel	Rexel	Rexel	Rexel	Rexel	Rexel	Rexel	Rexel	Rexel
Model	RDS2250	RDX1850	RDM1150	RDSM750	RDM1170	RDS2270	RDX2070	RLWS35	RLWX25	RLWX39 S3
Gebruik (persoonlijk, kantoor, heavy)	Heavy duty	Heavy duty	Heavy duty	Heavy duty	Heavy duty	Heavy duty	Heavy duty	Heavy duty	Heavy duty	Heavy duty
Capaciteit	22	18	11	7	11	22	20	35	25	39
Invoerbreedte	250 mm	250 mm	250 mm	250 mm	250 mm	250 mm	250 mm	400 mm	400 mm	400 mm
Type Snit (Cross Cut, Strip Cut)	Strip Cut	Cross Cut	Micro-Cut	Super Micro-Cut	Micro-Cut	Strip Cut	Cross Cut	Strip Cut	Cross Cut	Cross Cut
Snit	4 mm	4 x 45 mm	1,9 x 15 mm	0,8 x 11 mm	1,9 x 15 mm	4 mm	4 x 45 mm	5,8 mm	4 x 40 mm	4 x 40 mm
Veiligheidsniveau	2	3	4	5	4	2	3	2	3	3
Vernietigt: • papierklemmen	x	x	-	-	x	x	x	x	x	x
• nietjes	x	x	-	-	x	x	x	x	x	x
• kredietkaarten	x	x	-	-	-	x	x	x	x	x
• CD's	x	x	-	-	-	x	x	x	x	-
Snelheid (m/min.)	5	5		4,2	4,5	5	5	7,2	6	9
Capaciteit opvangbak	50 l	50 l	50 l	50 l	70 l	70 l	70 l	175 l/200 l	175 l/200 l	175/225 l
Afmetingen (h x b x D)	680 x 480 x 370 mm	680 x 480 x 370 mm	680 x 480 x 370 mm	680 x 480 x 370 mm	780 x 480 x 440 mm	780 x 480 x 370 mm	782 x 480 x 370 mm	970 x 640 x 590 mm	970 x 640 x 590 mm	1.100 x 640 x 590 mm
Gewicht	24,3 kg	28,13 kg	34,80 kg	34,80 kg	30,98 kg	26,14 kg	33,13 kg	82 kg	102 kg	115 kg
Kleur	zwart/zilverkleurig	zwart/zilverkleurig	zwart/zilverkleurig	zwart/zilverkleurig	zwart/zilverkleurig	zwart/zilverkleurig	zwart/zilverkleurig	zwart/zilverkleurig	zwart/zilverkleurig	zwart/zilverkleurig
Geluidsniveau db(A)	60	60	60	60	60	60	60	60	60	60
Garantie machine (jaar)	2	2	2	2	2	2	2	2	2	2
Garantie messen (jaar)	20	20	20	20	20	20	20	20	20	20



**Rexel**  
**Papiervernietiger RLS32**

Auto-start. Auto shut down na 2 minuten niet gebruikt. Beveiliging tegen vastlopen.

2102443

verp/1



**Rexel**  
**Papiervernietiger RLX20**

Auto-start en terugloopmechanisme. Machine werkt niet zodra de deur wordt geopend. Schakelt automatisch uit na 2 minuten niet gebruiken.

2102446

verp/1



**Rexel**  
**Papiervernietiger RLM11**

Auto-start en terugloopmechanisme. Machine werkt niet zodra de deur wordt geopend. Schakelt automatisch uit na 2 minuten niet gebruiken.

2102449

verp/1



**Rexel**  
**Papiervernietiger RLSM9**

Auto-start en terugloopmechanisme. Machine werkt niet zodra de deur wordt geopend. Schakelt automatisch uit na 2 minuten niet gebruiken.

2102452

verp/1



**Rexel**  
**Papiervernietiger Auto+ 750X**

Met 4-cijferig pincodeslot voor het veilig vernietigen van documenten. Automatisch oliesysteem. Waarschuwinglampje voor oververhitting en cooldown. Indicator voor 'deur open' en 'opvangbak vol'. Automatische sluimerstand. Automatische ontwaakstand. Automatische en handmatige terugloop om vastgelopen papier te verwijderen.

2103750

verp/1



**Rexel**  
**Papiervernietiger Auto+ 500X**

Automatisch oliesysteem. Pincode van 4 cijfers: laat de machine veilig en onbemand werken. Indicatie-lampjes 'deur open/bak vol' en 'afkoelen'. Automatische verwijdering vastgelopen papier en handmatige terugloop. Zelfreinigende snijmesses. Sluimerstand na 2 minuten zonder activiteit.

2103500

verp/1

Referentie	2102443	2102446	2102449	2102452	2103750	2103500
Merk	Rexel	Rexel	Rexel	Rexel	Rexel	Rexel
Model	RLS32	RLX20	RLM11	RLSM9	Auto+ 750X	Auto+ 500X
Gebruik (persoonlijk, kantoor, heavy)	Heavy duty	Heavy duty	Heavy duty	Heavy duty	klein kantoor	Heavy duty
Capaciteit	32	20	11	9	12	500
Invoerbreedte	260 mm	260 mm	260 mm	260 mm	230 mm	230 mm
Type Snit (Cross Cut, Strip Cut)	Strip Cut	Cross Cut	Micro-Cut	Super Micro-Cut	Cross Cut	Cross Cut
Snit	5,8 mm	4 x 40 mm	1,9 x 15 mm	0,8 x 11 mm	4 x 40 mm	4 x 40 mm
Veiligheidsniveau	2	3	4	5	3	3
Vernietigt: • papierklemmen	x	x	x	-	x	x
• nietjes	x	x	x	x	x	x
• kredietkaarten	x	x	x	x	x	x
• CD's	x	x	x	x	x	x
Snelheid (m/min.)	6,5	6,3	5,5	3,5	3	3
Capaciteit opvangbak	115 l	115 l	115 l	115 l	115 l	80 l
Afmetingen (h x b x d)	890 x 540 x 540 mm	905 x 540 x 540 mm	905 x 540 x 540 mm	890 x 540 x 540 mm	950 x 570 x 528 mm	808 x 670 x 590 mm
Gewicht	53,6 kg	69 kg	70,5 kg	75,5 kg	44,5 kg	40,8 kg
Kleur	zwart/zilverkleurig	zwart/zilverkleurig	zwart/zilverkleurig	zwart/zilverkleurig	zwart	zwart/zilverkleurig
Geluidsniveau db(A)	55	55	55	55	60	60
Garantie machine (jaar)	2	2	2	2	2	2
Garantie messen (jaar)	20	20	20	20	20	20





**Fellowes**

**Papierversnietiger Powershred® MS-450Cs**

SafeSense™ technologie stopt de machine onmiddellijk wanneer uw handen de invoeropening aanraken. Gescheiden invoeropening en opvangbak voor papier, CD's en DVD's. Autostart-mechanisme.

3245301

verp/1



**Fellowes**

**Papierversnietiger Powershred® MS-460Cs**

SafeSense™ technologie stopt de machine onmiddellijk wanneer uw handen de invoeropening aanraken. Gescheiden invoeropening en opvangbak voor papier, CD's en DVD's. Autostart-mechanisme. Silentshred™.

3246201

verp/1

**NEW**



**Fellowes**

**Papierversnietiger Microshred 225Mi**

100 % Jam Proof technologie voorkomt papieropstoppingen en gaat door bij misinvoer. SafeSense™ technologie stopt de machine onmiddellijk wanneer uw handen de invoeropening aanraken. SilentShred™.

4620101

verp/1

**NEW**



**Fellowes**

**Papierversnietiger Fortishred® 3250HS en 3250SMC**

4617201

3250HS, Cross Cut

verp/1

4617301

3250SMC, Cross Cut

verp/1



**DAHLE**

**Papierversnietiger 41304**

41304

verp/1



**DAHLE**

**Papierversnietiger 41314**

41314

verp/1

Referentie	3245301	3246201	4620101	4617201	4617301	41304	41314
Merk	Fellowes	Fellowes	Fellowes	Fellowes	Fellowes	Dahle	Dahle
Model	Powershred® MS-450Cs	Powershred® MS-460Cs	Microshred 225Mi	Fortishred® 3250HS	Fortishred® 3250SMC	41304	41314
Gebruik (persoonlijk, kantoor, heavy)	persoonlijk	kantoor	kantoor	kantoor	kantoor	afdeling	afdeling
Capaciteit	7	10	12-14	5-7	8-10	23	16
Invoerbreedte	230 mm	230 mm	243 mm	260 mm	260 mm	240 mm	240 mm
Type Snit (Cross Cut, Strip Cut)	Cross Cut	Cross Cut	Cross Cut	Cross Cut	Cross Cut	Strip Cut	Cross Cut
Snit	2 x 8 mm	2 x 8 mm	2 x 12 mm	0,8 x 5 mm	0,8 x 12 mm	3,9 mm	3,9 x 40 mm
Veiligheidsniveau	4	4	4	6	5	2	3
Vernietigt: • papierklemmen	-	-	x	-	-	x	x
• nietjes	x	x	x	-	-	x	x
• kredietkaarten	x	x	x	-	-	x	x
• CD's	x	x	x	-	-	x	x
Snelheid (m/min.)	2,75	3	5	5	5	4	4
Capaciteit opvangbak	20 l	28 l	60 l	100 l	100 l	60 l	60 l
Afmetingen (h x b x d)	554 x 348 x 256 mm	664 x 392 x 310 mm	785 x 450 x 435 mm	926 x 495 x 470 mm	926 x 495 x 470 mm	540 x 500 x 430 mm	540 x 500 x 430 mm
Gewicht	13,62 kg	20,34 kg	47 kg	48 kg	48 kg	40 kg	40 kg
Kleur	zwart/grijs	zwart/grijs	zwart/grijs	zwart/grijs	zwart/grijs	lichtgrijs	lichtgrijs
Geluidsniveau db(A)	65	65	70	54	54	46	46
Garantie machine	2	2	2	1	1	2	2
Garantie messen	5	5	7	1	1	35	35



5



# SNIJMACHINES

## Rolsnijmachines



**DAHLE®**  
**Professionele**  
**rolsnijmachine 440**

00440

verp/1



**DAHLE®**  
**Professionele**  
**rolsnijmachine 442**

00442

verp/1



**DAHLE®**  
**Professionele**  
**rolsnijmachine 446**

00446

verp/1



**DAHLE®**  
**Hobby rolsnijmachine 505**

Inclusief 4 snijcassettes voor golf- en kartelrand, perforatie en vouwrand.

00505

verp/1



**DAHLE®**  
**Rolsnijmachine 507 en 508**

00507

A4

verp/1

00508

A3

verp/1

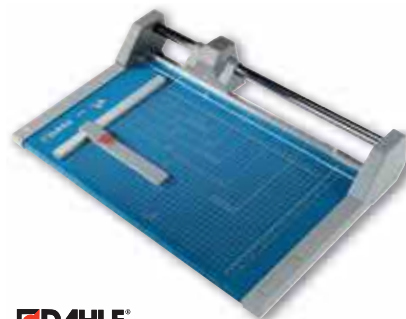

**DAHLE®**  
**Professionele rolsnijmachine**  
**550, 552 en 554**

00550

A4

verp/1

00552

A3

verp/1

00554

A2

verp/1

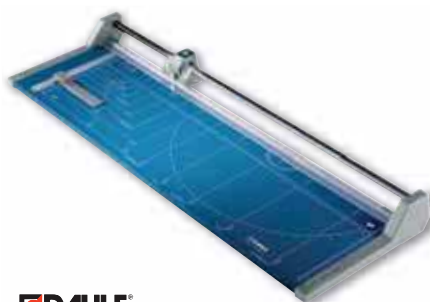

**DAHLE®**  
**Professionele rolsnijmachine**  
**556 & 558**

00556

A1

verp/1

00558

A0

verp/1



**Rolsnijmachine**

De veiligheid wordt gegarandeerd doordat het snijblad in een kunststofbehuizing is geplaatst. Garantie: 3 jaar.

A4TR

verp/1



**Professionele rolsnijmachine**

P1370

verp/1

Type	440	442	446	505	507	508	550	552	554	556	558	A4TR	P1370
Merk	Dahle	Dahle	Dahle	Dahle	Dahle	Dahle	Dahle	Dahle	Dahle	Dahle	Dahle	Avery	Avery
Referentie	00440	00442	00446	00505	00507	00508	00550	00552	00554	00556	00558	A4TR	P1370
Snijlengte	360 mm	510 mm	920 mm	320 mm	320 mm	460 mm	360 mm	510 mm	720 mm	960 mm	1.300 mm	310 mm	1.370 mm
Snijdikte	3,5 mm	3,5 mm	2,5 mm	0,8 mm	0,8 mm	0,6 mm	2 mm	2 mm	2 mm	1 mm	0,7 mm	1,2 mm	1,5 mm
Aantal blad	35	35	25	8	8	6	20	20	20	10	7	12	15
Voor formaat	A4	A3	A1	A4	A4	A3	A4	A3	A2	A1	A0	A4	A0



## Snijmachines met hefboom

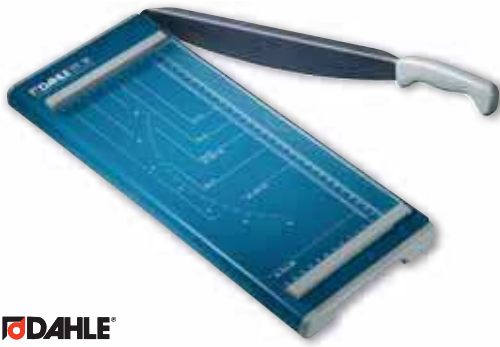

**DAHLE**  
Snijmachine 502

00502

verp/1



**DAHLE**  
Snijmachine  
533 & 534

00533 A4  
00534 A3

verp/1  
verp/1



**DAHLE**  
Snijmachine 560

00560

verp/1

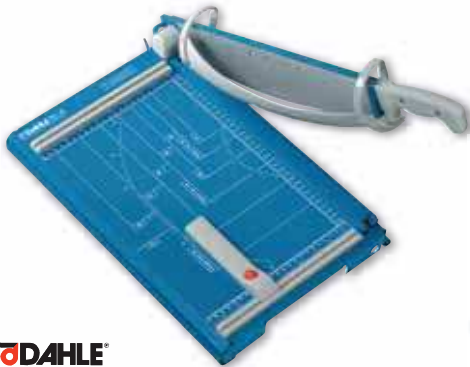

**DAHLE**  
Snijmachine 561 en 565

00561 35 blad  
00565 40 blad

verp/1  
verp/1



**DAHLE**  
Snijmachine 562

Inclusief aanzettafel, lasermodule en smalle snij-inrichting.

00562

verp/1

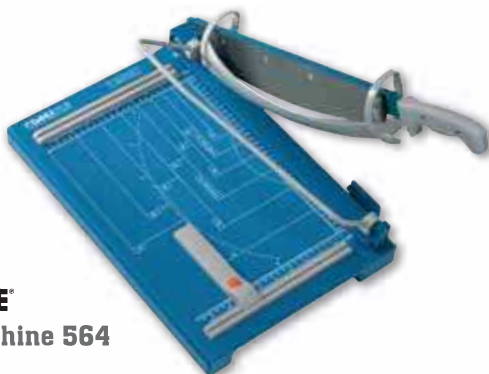

**DAHLE**  
Snijmachine 564

00564

verp/1



**DAHLE**  
Snijmachine 867

00867

verp/1

Type	502	533	534	560	561	565	562	564	867
Merk	Dahle	Dahle	Dahle	Dahle	Dahle	Dahle	Dahle	Dahle	Dahle
Referentie	00502	00533	00534	00560	00561	00565	00562	00564	00867
Snijlengte	960 mm	340 mm	460 mm	340 mm	360 mm	390 mm	360 mm	360 mm	460 mm
Snijdikte	1 mm	1,5 mm	1,5 mm	2,5 mm	3,5 mm	4 mm	3,5 mm	4,5 mm	3,5 mm
Aantal blad	10	15	15	25	35	40	35	45	35
Voor formaat	A1	A4	A3	A4	A4	A4	A4	A4	A3
Kenmerken				met veiligheidskap	met veiligheidskap	met veiligheidskap	met veiligheidskap	met veiligheidskap	met veiligheidskap



5



**DAHLE**  
Snijmachine 517

00517 verp/1

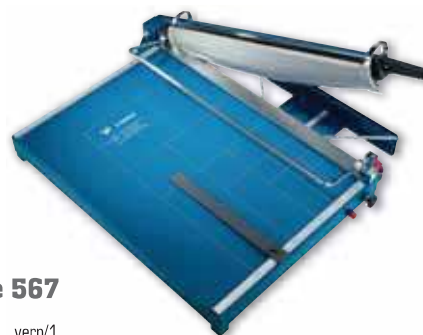

**DAHLE**  
Snijmachine 567

00567 verp/1



**Snijmachine**

Vergrendelingsmechanisme ingebouwd voor extra veiligheid. Hoog volume verwerking.

PG360	A4	verp/1
PG460	A3	verp/1
PG640	A2	verp/1



**Snijmachine**

De transparante veiligheidsplaat zorgt ervoor dat bediening compleet veilig en zichtbaar gebeurt.

GUA3



verp/1

**Stapelsnijmachines**



**DAHLE**  
Ateliersnijmachine 580

00580

verp/1



**DAHLE**  
Stapelsnijmachine 842

00842

verp/1

Type	517	567	PG360	PG460	PG640	GUA3	580	842
Merk	Dahle	Dahle	Avery	Avery	Avery	Avery	Dahle	Dahle
Referentie	00517	00567	PG360	PG460	PG640	GUA3	00580	00842
Snijlengte	550 mm	550 mm	360 mm	460 mm	640 mm	460 mm	815 mm	430 mm
Snijdikte	3,5 mm	3,5 mm	3 mm	3 mm	3 mm	3 mm	4 mm	30 mm
Aantal blad	35	35	30	30	30	30	40	300
Voor formaat	A3	A3	A4	A3	A2	A3	A2	A3
Kenmerken		met veiligheidskap					onderstel bijgeleverd	onderstel in optie (ref. 0600712)

**NEW**



**Fellowes**

### Lamineermachine Cosmic 2

100 % Jam Free bij het gebruik van Fellowes lamineerhoezen. 2 temperatuurstanden voor het lamineren van verschillende type lamineerhoezen. Licht- en geluidssignaal wanneer de lamineermachine gebruiksklaar is. SafeStart: machine start altijd op de laagste temperatuur. HeatGuard™ verlaagt de oppervlaktetemperatuur van de machine tot 50 %, zodat de machine veilig is aan te raken. Release knop voor het verwijderen van scheef ingevoerde documenten. Geavanceerde temperatuurregeling, voor constante lamineer kwaliteit. Handgreep voor draagbaarheid. Inclusief startpakket voor 10 documenten.

5725001 voor ft A4 verp/1 5725701 voor ft A3 verp/1



**Fellowes**

### Lamineermachine Mars

Warmlaminatie. Geen carrier/schutblad nodig. Signaallampjes tonen duidelijk aan wanneer de laminator gebruiksklaar is.

5700801 voor ft A4 verp/1  
5701001 voor ft A3 verp/1



**Fellowes**

### Lamineermachine Lunar

Geluids- en visuele indicatoren geven duidelijk aan wanneer de lamineermachine gebruiksklaar is. Release knop voor het verwijderen van fout ingevoerde documenten. Geavanceerde instellingen controleren de temperatuur van het lamineren nauwkeurig.

5715601 voor ft A4 verp/1 5716701 voor ft A3 verp/1



**Fellowes**

### Lamineermachine Saturn 2

Inclusief koude lamineerstand. HeatGuard verlaagt de oppervlakte temperatuur voor veilig aanraken van de machine. Geavanceerde instellingen controleren de juiste temperatuur. 100 % Jam Free bij gebruik van Fellowes lamineerhoezen. Safe Start functie. Inclusief Jam Release knop bij scheef invoeren voor gemakkelijk verwijderen van fout ingevoerde lamineeretuis.

5726401 voor ft A4 verp/1  
5727101 voor ft A3 verp/1



**Fellowes**

### Lamineermachine Callisto

Inclusief koude lamineerstand. 100 % Jam Free bij gebruik van Fellowes lamineerhoezen. Met HotSwap is er geen opwarm- of afkoeltijd bij gebruik van een andere dikte lamineerhoes. Safe Start functie. Geavanceerde instellingen controleren de juiste temperatuur. Sleepmode schakelt de machine uit na periode van inactiviteit. Terugloopstand voor gemakkelijk verwijderen van fout ingevoerde lamineerhoezen.

5727801 voor ft A4 verp/1  
5728501 voor ft A3 verp/1

**NEW**



**Fellowes**

### Lamineermachine Vega 2 A3

Sleep Mode schakelt de machine uit na periode van inactiviteit. Achteruit functie voor het verwijderen en herstellen van fout ingevoerde documenten. Geavanceerde instellingen controleren de temperatuur van het lamineren nauwkeurig. Inclusief starterskit voor 10 documenten.

5731901 verp/1

Type	Cosmic 2		Mars		Lunar		Saturn 2		Callisto		Vega 2 A3
Merk	Fellowes		Fellowes		Fellowes		Fellowes		Fellowes		Fellowes
Referentie	5725001	5725701	5700801	5701001	5715601	5716701	5726401	5727101	5727801	5728501	5731901
Gebruik	thuiskantoor		thuis		thuis		klein kantoor		klein kantoor		kantoor
Max. lamineerformaat	A4	A3	A4	A3	A4	A3	A4	A3	A4	A3	A3
Plastificeerdikte (in micron)	80/100		80		80		80/125		80/125		80/125
Plastificeersnelheid	300 mm/min.		300 mm/min.		300 mm/min.		300 mm/min.		400 mm/min.		450 mm/min.
Opwarmtijd (min.)	5		7		6		5		5		4
Kleur	wit		wit		wit		Metalic grijs		zilvergrijs		wit met grijs
Garantie (in jaar)	2		1		1		2		2		2
Formaat (in mm)	110 x 450 x 145	110 x 550 x 155	82 x 412 x 156	78 x 496 x 166	90 x 380 x 100	90 x 510 x 130	110 x 450 x 145	110 x 550 x 155	110 x 450 x 145	110 x 550 x 155	125 x 575 x 180
Gewicht (in kg)	1,7	2	1,8	2,5	1,6	2	1,7	2	1,8	2	4,5



5





**NEW**



**Fellowes**

### Lamineermachine Neptune 2 A3

Sleep Mode schakelt de machine uit na periode van inactiviteit, dit vermindert het energieverbruik. Achteruit functie voor het verwijderen en herstellen van fout ingevoerde documenten. Geavanceerde instellingen controleren de temperatuur van het lamineren nauwkeurig.

5731101

verp/1



**Fellowes**

### Plastificeerapparaat Jupiter A3

Warmlaminatie. Geen carrier/ schutblad nodig.

5701801

verp/1



**Fellowes**

### Lamineermachine Venus A3

Easi-Access mechanisme staat de gebruiker toe de machine te openen voor reiniging en onderhoud van de rollen voor constant kwalitatief lamineren. Sleep Mode schakelt de machine uit na periode van inactiviteit, dit vermindert het energieverbruik. 4 roller-technologie verzekert hoogwaardig resultaat en sneller lamineren. LCD display met geavanceerde functies begeleidt de gebruiker gemakkelijk door het laminatieproces. Manuele achteruitfunctie voor het verwijderen van fout ingevoerde documenten.

5702001

verp/1

**NEW**



**Fellowes**

### Lamineermachine Titan A3

HotSwap staat onmiddellijk wisselen tussen verschillende diktes lamineerhoezen toe zonder afkoel- of opwarmtijd van de lamineermachine. Easy-Access mechanisme staat de gebruiker toe de machine te openen voor reiniging en onderhoud van de rollen voor constant kwalitatief lamineren. Sleep Mode schakelt de machine uit na periode van inactiviteit, dit vermindert het energieverbruik. Manuele achteruitfunctie voor het verwijderen van fout ingevoerde documenten.

5724001

verp/1



**Fellowes**

### Lamineermachine Voyager A3

Geen afkoel- of opwarmtijd tussen de verschillende diktes van lamineerhoezen. LCD-display begeleidt de gebruikers tijdens het laminatieproces. CleanMe™ Auto-lijm sensor detecteert wanneer de riem moet worden schoongemaakt. Detecteert fout ingevoerde documenten en voorkomt vastgelopen documenten.

5704201

verp/1



### Lamineermachine Fusion 1000L

Ideaal voor thuisgebruik of kleine kantoren. Het groene lampje geeft aan dat de machine is opgewarmd en klaar is voor gebruik. Snelle doorvoer: minder dan 1 minuut. Plastificeerdikte: 2 x 80 micron. Compact, handig om op te bergen.

4400744 voor ft A4  
4400745 voor ft A3

verp/1  
verp/1



**NEW**

Type	Neptune 2 A3	Venus A3	Jupiter A3	Titan A3	Voyager A3	Fusion 1000L
Merk	Fellowes	Fellowes	Fellowes	Fellowes	Fellowes	GBC
Referentie	5731101	5702001	5701801	5724001	5704201	4400744 4400745
Gebruik	kantoor	kantoor	kantoor	afdeling	afdeling	persoonlijk
Max. lamineerformaat	A3	A3	A3	A3	A3	A4 A3
Plastificeerdikte (in micron)	80/175	80/250	80/175	80/250	80/250	80
Plastificeersnelheid	450 mm/min.	500 mm/min.	500 mm/min.	900 mm/min.	900 mm/min.	330 mm/min.
Opwarmtijd (min.)	4	4	4	4	4	5
Kleur	metallisch grijs met zwart	zilver metallisch	zilver metallisch	zilver metallisch	zilver metallisch	zwart/grijs
Garantie (in jaar)	2	2	2	2	2	2
Formaat (in mm)	125 x 575 x 180	116 x 554 x 220	116 x 554 x 220	165 x 630 x 230	165 x 630 x 230	81 x 400 x 123 81 x 498 x 123
Gewicht (in kg)	5	6,8	6,7	9,9	9,9	1,3 1,6

**NEW**



### Lamineermachine Fusion 1100L

Snelle doorvoer: minder dan 1 minuut. Een groen lampje en een geluidssignaal geven aan dat de machine klaar is voor gebruik. Met de ontgrendelknop kunt u verkeerd ingevoerde documenten gemakkelijk verwijderen en dankzij de automatische uitschakeling bespaart u energie.

4400746 voor ft A4 verp/1  
4400747 voor ft A3 verp/1



### Lamineermachine Fusion 3000L

Snelle doorvoer: 36 seconden. Dankzij een instelbare hoesgeleider en een uitvoerlade worden uw documenten nauwkeurig uitgelijnd en blijven ze perfect vlak.

4400748 voor ft A4 verp/1  
4400749 voor ft A3 verp/1



### Lamineermachine Fusion 3100L

Snelle doorvoer: 22 seconden. Dankzij een instelbare hoesgeleider en een uitvoerlade worden uw documenten nauwkeurig uitgelijnd en blijven ze perfect vlak. Voor ft A3.

4400750 verp/1



### Lamineermachine Fusion 5000L

Lever perfecte resultaten en is voorzien van talloze intelligente functies en intuïtieve bedieningsmogelijkheden. Snelle doorvoer: 18 seconden.

4400751 verp/1



### Lamineermachine Fusion 5100L

Lever perfecte resultaten en is voorzien van heel veel intelligente functies en bedieningsmogelijkheden. 15 seconden.

4400752 verp/1



### Lamineermachine HeatSeal 3500LM

Geschikt voor zeer dunne (2 x 38 micron) tot zware lamineerhoezen (2 x 250 micron) en afmetingen van ID-kaart tot A3. Digitaal display met 6 snelheidsopties, 5 vooringestelde temperatuurinstellingen plus een handmatige optie.

1700320 verp/1



Type	Fusion 1100L		Fusion 3000L		Fusion 3100L	Fusion 5000L	Fusion 5100L	HeatSeal 3500LM
Merk	GBC		GBC		GBC	GBC	GBC	GBC
Referentie	4400746	4400747	4400748	4400749	4400750	4400751	4400752	1700320
Gebruik	persoonlijk		medium use		medium use	high volume	high volume	high volume
Max. lamineerformaat	A4	A3	A4	A3	A3	A3	A3	A3
Plastificeerdikte (in micron)	75/125		75/100/125		75/125/175	75/100/125/175/250		75/250
Plastificatiesnelheid	330 mm/min.		500 mm/min.		800 mm/min.	1000 mm/min.	1200 mm/min.	800 mm/min.
Opwarmtijd (min.)	4		1,5		1	1	1	2,5
Kleur	zwart		zwart		zwart	zwart	zwart	grijs
Garantie (in jaar)	2		2		2	2	2	2
Formaat (in mm)	81 x 400 x 123	81 x 400 x 123	100 x 413 x 132	81 x 400 x 123	100 x 501 x 146	132 x 569 x 193	132 x 569 x 193	406 x 691 x 271
Gewicht (in kg)	1,4	1,7	1,82	2,18	2,63	4,32	4,43	15,64



5

## Toebehoren voor lamineermachines



5 Star

### Lamineeretuis

Pak van 100 stuks.

916671	ft A4, 2 x 75 micron (150 micron)	verp/1
916698	ft A3, 2 x 75 micron (150 micron)	verp/1
916744	ft A5, 2 x 80 micron (160 micron)	verp/1
916779	ft A5, 2 x 80 micron (160 micron), zelfklevend	verp/1
916752	ft A4, 2 x 100 micron (200 micron)	verp/1
916787	ft A4, 2 x 100 micron (200 micron), geperforeerd	verp/1
916795	ft A3, 2 x 100 micron (200 micron)	verp/1
916728	ft 54 x 86 mm, 2 x 125 micron (250 micron)	verp/1
916736	ft 65 x 95 mm, 2 x 125 microns (250 microns)	verp/1
916760	ft A4, 2 x 125 micron (250 micron)	verp/1
916701	ft A3, 2 x 125 micron (250 micron)	verp/1
916655	ft A4, 2 x 250 micron (500 micron)	verp/1
916663	ft A3, 2 x 250 micron (500 micron)	verp/1



### Lamineeretuis Matt Pouch

Mat. Pak van 100 stuks.

3747240	ft A4, 2 x 75 micron (150 micron)	verp/1
3747241	ft A4, 2 x 125 micron (250 micron)	verp/1
41660E	ft A3, 2 x 75 micron (150 micron)	verp/1



### Lamineeretuis Document Pouch

Glanzend. Doos van 100 stuks.

3743157	ft 60 x 90 mm, 2 x 125 micron (250 micron)	verp/1
581076	ft A7, 2 x 125 micron (250 micron)	verp/1
3740442	ft A6, 2 x 125 micron (250 micron)	verp/1
3740451	ft A5, 2 x 75 micron (150 micron)	verp/1
575037	ft A5, 2 x 80 micron (160 micron)	verp/1
3200749	ft A5, 2 x 125 micron (250 micron)	verp/1
3740400	ft A4, 2 x 75 micron (150 micron)	verp/1
585036	ft A4, 2 x 80 micron (160 micron)	verp/1
3200723	ft A4, 2 x 125 micron (250 micron)	verp/1
3200724	ft A4, 2 x 175 micron (350 micron)	verp/1
3740306	ft A4, 2 x 100 micron (200 micron)	verp/1
3200745	ft A3, 2 x 75 micron (150 micron)	verp/1
3200725	ft A3, 2 x 125 micron (250 micron)	verp/1
3740307	ft A3, 2 x 100 micron (200 micron)	verp/1
583032	ft A3, 2 x 80 micron (160 micron)	verp/1
3200746	ft A3, 2 x 175 micron (350 micron)	verp/1
589799	ft A2, 2 x 125 micron (250 micron)	verp/1



### Lamineeretuis High Speed Pouch

Voor ft A4. High Speed lamineertassen voor extra snel lamineren. Verkort de lamineertijd met 30 %. Voor A4-High Speed tassen is altijd een A3-formaat plastificeerapparaat nodig. Glanzend. Doos van 100 stuks.

3747347	2 x 75 micron (150 micron)	verp/1
3747348	2 x 125 micron (250 micron)	verp/1



### Lamineeretuis Badge Pouch

Glanzend. 2 x 125 micron (250 micron). Doos van 100 stuks.

3740300	ft 54 x 86 mm	verp/1
3743177	ft 67 x 99 mm	verp/1



### Lamineeretuis Organise Pouch

Voor ft A4. Geperforeerde zijde. Geschikt voor het opbergen in ringband of ordner. Glanzend. 2 x 125 micron (250 micron). Doos van 100 stuks.

3743156 verp/1



### Lamineeretuis Peel'n Stick Pouch

Zelfklevende achterzijde. Het gelamineerde document kan op gladde ondergronden worden aangebracht. 2 x 125 micron (250 micron). Glanzend. Doos van 100 stuks.

3747243	voor ft A4	verp/1
3747236	voor ft A3	verp/1



### Lamineerfilm Ezload

Lamineerfilmrol voor Ezload. Breedte: 305 mm. Kerndiameter: 25,4 mm. Set van 2 rollen.

3400931	2 x 125 micron (250 micron), lengte: 60 m, glanzend	verp/1
3200202	2 x 75 micron (150 micron), lengte: 75 m, glanzend	verp/1
3400927	2 x 75 micron (150 micron), lengte: 75 m, glanzend	verp/1
3400919	2 x 42,5 micron (85 micron), ft 305 mm x 150 m, glanzend	verp/1
3200200	2 x 175 micron (350 micron), lengte: 30 m, glanzend	verp/1
3200201	2 x 125 micron (250 micron), lengte: 60 m, mat	verp/1

## Self laminating cards



### Lamineerhoes Seal-it

Transparante lamineerhoes om documenten te beschermen tegen beschadiging of vuil. Ideaal om snel visitekaarten, identiteitskaarten of foto's te lamineren. Geen lamineerapparaat nodig.

D823119	ft 54 x 90 mm, pak van 10 stuks	verp/1
D8438	ft 65 x 100 mm, pak van 100 stuks	verp/1
D843319	ft 74 x 105 mm, pak van 100 stuks	verp/1
D823619	ft 21 x 29,7 cm, pak van 10 stuks	verp/1



## Inbindmachines voor plastic bindruggen



**Fellowes**

### Inbindmachine Star +150

Voor 21-rings plastic inbindruggen. Bindrughouder met helling voor het optimaal laden van de geponste vellen. Aanpasbare paginageleider lijnt de pagina's nauwkeurig uit. Openspringende ponsnipperlade voorkomt verstoppingen.

5627501

verp/1



**Fellowes**

### Inbindmachine Starlet 290

Voor 21-rings plastic bindruggen. Aanpasbare paginageleider met 2 posities lijnt de pagina's nauwkeurig uit. Openspringende ponsnipperlade voorkomt verstoppingen.

5630901

verp/1



**Fellowes**

### Inbindmachine Pulsar +300

Voor plastic bindruggen. Bindrughouder met helling voor het optimaal laden van de geponste vellen. Aanpasbare paginageleider lijnt de pagina's nauwkeurig uit. Openspringende ponsnipperlade voorkomt verstoppingen. Inclusief starterskit voor het inbinden van 10 documenten.

5627601

verp/1

**NEW**



5



**Fellowes**

### Inbindmachine Pulsar E

Document meetsysteem wat aangeeft welk formaat bindrug te gebruiken. Marge is instelbaar om aan te kunnen sluiten bij het formaat bindrug. Instelbare papiergeleider.

5620701

verp/1

**NEW**



**Fellowes**

### Inbindmachine Quasar +500

Voor plastic bindruggen. Voor regelmatig gebruik op kantoor. Bindrughouder met helling voor het optimaal laden van de geponste vellen. Aanpasbare paginageleider lijnt de pagina's nauwkeurig uit. Openspringende ponsnipperlade voorkomt verstoppingen. Inclusief starterskit voor het inbinden van 10 documenten.

5627701

verp/1



**Fellowes**

### Inbindmachine Galaxy-E

Ponsselectie voor ft A4 en A5. Bindrughouder met helling voor het optimaal laden van de geponste vellen. Verstelbare paginageleider lijnt de pagina's nauwkeurig uit. Openspringende ponsnipperlade voorkomt verstoppingen. Inclusief starterskit voor het inbinden van 10 documenten.

5622101

verp/1

Type	Star +150	Starlet 290	Pulsar +300	Pulsar E	Quasar +500	Galaxy-E
Merk	Fellowes	Fellowes	Fellowes	Fellowes	Fellowes	Fellowes
Referentie	5627501	5630901	5627601	5620701	5627701	5622101
Methode	manueel	manueel	manueel	elektrisch	manueel	elektrisch
Gebruik	thuiskantoor	thuiskantoor	klein kantoor	klein kantoor	kantoor	afdeling
Ponscapaciteit (blad)	12	8	17	15	22	25
Inbindcapaciteit (blad)	150	90	300	240	500	500
Max. diameter bindrug (in mm)	18	12	38	28	50	50
Extra	Document & Comb maat indicator Verticaal document ponsen Opbergruimte voor bindruggen Snipperopvangbak aan de zijkant	Document & Comb maat indicator Horizontaal document ponsen Opbergruimte voor bindruggen Snipperopvangbak aan de zijkant	Document & Comb maat indicator Verticaal document ponsen Opbergruimte voor bindruggen Snipperopvangbak aan de zijkant	Document & Comb maat indicator Verticaal document ponsen Opbergruimte voor bindruggen Snipperopvangbak aan de zijkant	Document & Comb maat indicator Verticaal document ponsen Opbergruimte voor bindruggen Snipperopvangbak aan de zijkant	Document & Comb maat indicator Verticaal document ponsen Uniek Satellite system Snipperopvangbak aan de zijkant
Garantie (in jaar)	2	2	2	2	2	2
Afmetingen (h x b x l)	8 x 44,8 x 28 cm	13 x 48,5 x 19,5 cm	13 x 45,6 x 39,6 cm	13 x 43,2 x 38,8 cm	12,6 x 45,6 x 41,8 cm	15,2 x 49 x 44,6 cm
Gewicht (in kg)	4,26	3,9	6,9	9,52	7,52	13,06

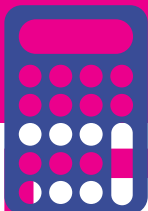

**NEW**



**Fellowes**

**Inbindmachine Orion**

Voor plastic bindruggen. Volledig metalen motor en behuizing ontworpen voor het traditionele pons- en inbindwerk. 21 individueel selecteerbare ponsspinnen. Volledig verstelbare paginagleider (zijmarge). Achterkantmarge verstelbaar in 5 posities en document formaatwijzer.

- 5642601 500, manuele inbindmachine, met ponshendel verp/1
- 5642701 E-500, elektrische inbindmachine verp/1



**Inbindmachine BindMate**

Draagbare bindmachine voor 21-rings plastic bindruggen. Makkelijk toegankelijke opvangbak voor snippers aan de achterzijde van de machine.

- 4400399 verp/1



**Inbindmachine CombBind C12**

Voor ft A4, A4+ en US letter. Onafhankelijke bindrugopener maakt het mogelijk om tegelijkertijd te ponsen en de bindrug in te voeren. Betere pons-technologie, nog stabielere en ergonomische hendel. Horizontaal ponsen.

- 4400310 verp/1



**Inbindmachine CombBind C20**

Voor ft A4, A4+ en US letter. Verticaal ponsen, voor simpel en nauwkeurig uitlijnen van het papier. Verbeterde papierverwerking.

- 4400311 verp/1



**Inbindmachine CombBind C110E**

Voor 21-rings plastic bindruggen. Aparte bindrug-opener.

- 7700160 verp/1

Type	Orion 500	Orion E-500	BindMate	CombBind C12	CombBind C20	CombBind C110E
<b>Merk</b>	Fellowes	Fellowes	GBC	GBC	GBC	GBC
<b>Referentie</b>	5642601	5642701	4400399	4400310	4400311	7700160
<b>Methode</b>	manueel	elektrisch	manueel	manueel	manueel	elektrisch
<b>Gebruik</b>	kantoor	kantoor	thuis/klein kantoor	klein kantoor	kantoor	kantoor
<b>Ponscapaciteit (blad)</b>	30	30	8	12	20	15
<b>Inbindcapaciteit (blad)</b>	500	500	125	195	330	330
<b>Max. diameter bindrug (in mm)</b>	50	50	14	22	38	38
<b>Extra</b>	Document & Comb maat indicator	Bediening met voetpedaal	Draaggreep	QuickStep richtlijn	QuickStep richtlijn	Antiblokkeringfunctie
	Horizontaal document ponsen	Horizontaal document ponsen	4-gaats perforator	Brede ponshendel	Low punch force technologie voor soepel, snel en moeiteloos ponsen	Selectiefunctie voor bindrug-formaat
	Ponsmessen afzonderlijk in te stellen	Ponsmessen afzonderlijk in te stellen	Lichtgewicht	Antislip voetjes	Antislip voetjes	Antislip voetjes
	Volledig metalen machine	Volledig metalen machine				
<b>Garantie (in jaar)</b>	2	2	2	2	2	2
<b>Afmetingen (h x b x l)</b>	25 x 40 x 52 cm	25 x 40 x 40 cm	26,4 x 39,4 x 14 cm	13 x 38 x 32 cm	15 x 46,3 x 41 cm	26,3 x 45,6 x 40,9 cm
<b>Gewicht (in kg)</b>	12	17	2,8	6,11	10,26	7,1



### Inbindmachine CombBind C340 en C450E

Inbindmachine voor 21-rings plastic bindruggen. Draaggrepen voor transport. Document separator verdeelt het document in te ponsen stapels. Simply Click Systeem voor snel en eenvoudig openen van de bindrug.

- 4400420 C340, manuele inbindmachine, met ponshendel verp/1
- 4400422 C450E, elektrische inbindmachine verp/1



### Inbindmachine CombBind C150Pro

Voor 21-rings plastic bindruggen. Instelbare kantlijn.

821282

verp/1



### Inbindmachine CombBind C250Pro

Voor 21-rings plastic bindruggen. Instelbare kantlijn en instelbare ponsdiepte. 21 uitschakelbare messen.

801492

verp/1



### Inbindmachine MultiBind 230 en 230E

Voor 21-rings plastic en metalen bindruggen. Voor ft A5 en A4. Inclusief startpakket. Draaggreep voor transport.

- 4400423 230, manuele inbindmachine, met ponshendel verp/1
- 4400425 230E, elektrische inbindmachine verp/1



### Inbindmachine MultiBind 420

Document formaat tot 315 mm. Instelbare ponsdiepte en 7 uitschakelbare messen (21-rings).

821305

verp/1

Type	CombBind C340	CombBind C450E	CombBind C150Pro	CombBind C250Pro	MultiBind 230	MultiBind 230E	MultiBind 420
Merk	GBC	GBC	GBC	GBC	GBC	GBC	GBC
Referentie	4400420	4400422	821282	801492	4400423	4400425	821305
Methode	manueel	elektrisch	manueel	manueel	manueel	elektrisch	manueel
Gebruik	kantoor	frequent kantoorgebruik	kantoor- en schoolgebruik	kantoor- en schoolgebruik	frequent kantoorgebruik	frequent kantoorgebruik	frequent kantoorgebruik
Ponscapaciteit (blad)	25	25	20	22	30	30	20-12
Inbindcapaciteit (blad)	450	450	450	450	450	450	450
Max. diameter bindrug (in mm)	51	51	50	50	51	51	51 (plastic)/25 (draad)
Extra	Document Separator	Document Separator	Sterke aluminium constructie	Sterke aluminium constructie	Document Separator	Document Separator	Plaatsbesparend inklapbaar
	Autocentreefunctie	Autocentreefunctie	Grote opvangbak voor snippers	Instelbare marge	Automatisch centresysteem	Automatisch centresysteem	Voor 21 rings plastic en 34 rings draadkam
	Selectiefunctie voor bindrugformaat	Selectiefunctie voor bindrugformaat	Solide en robuust	Grote opvangbak voor snippers	Automatische kantlijn	Automatische kantlijn	Dubbele ponsinrichting
		Moeiteloos elektrisch ponsen			Draaggreep voor transport	Draaggreep voor transport	
Garantie (in jaar)	2	2	2	2	2	2	2
Afmetingen (h x b x l)	20 x 44 x 45 cm	17 x 44 x 45 cm	36 x 30 x 21 cm	38 x 30 x 23 cm	20 x 52,5 x 45 cm	17 x 52,5 x 45 cm	12,5 x 46 x 42,5 cm
Gewicht (in kg)	10,45	15,6	8,7	10,4	12,2	18,8	12,6



5



## Inbindmachines voor metalen bindruggen



**Fellowes**

### Inbindmachine Galaxy Wire

Uitneembare ponsmodule geschikt voor andere doeleinden. Verstelbare achterstop voor het ponsen van verschillende maten papier. Verstelbare ponsinstelling om zowel ft A4 als A5 documenten te ponsen. Formaatwijzer voor documenten en bindruggen, om snel de juiste bindrug te selecteren. Randgeleider met draaibediening, voor het snel en nauwkeurig centreren van documenten. Inclusief startpakket voor binden van 20 documenten. Met ponshendel.

5622401

verp/1



**Fellowes**

### Inbindmachine Quasar Wire

Ponshendel over de volledige breedte voor minimale inspanning bij handmatig ponsen. Verstelbare paginageleider lijnt pagina's accuraat uit.

5224101

verp/1



### Inbindmachine WireBind W15

Voor ft A4. Het automatisch centreersysteem positioneert het document perfect voor elke ponshandeling. Simply Click systeem voor snel en eenvoudig openen van de bindrug.

4400402

verp/1



### Inbindmachine WireBind W18

2101440

verp/1



### Inbindmachine WireBind W20 en W25E

Pons/bindmachine voor 34-rings metalen draadruggen. Het automatisch centreersysteem positioneert het document perfect voor elke ponshandeling. Automatische kantlijn. Inclusief startpakket.

4400426  
4400428

W20, met ponshendel  
W25E

verp/1  
verp/1

Type	Galaxy Wire	Quasar Wire	WireBind W15	WireBind W18	WireBind W20	WireBind W25E
Merk	Fellowes	Fellowes	GBC	GBC	GBC	GBC
Referentie	5622401	5224101	4400402	2101440	4400426	4400428
Methode	manueel	manueel	manueel	manueel	manueel	elektrisch
Gebruik	afdeling	kantoor	kantoor	kantoor	kantoor	kantoor
Ponscapaciteit (blad)	20	15	15	15	20	25
Inbindcapaciteit (blad)	130	130	125	125	125	125
Max. diameter bindrug (in mm)	14	14	14	14	14	14
Extra	Document & Comb maat indicator Verticaal document ponsen Opbergruimte voor bindruggen Snipperopvangbak aan de zijkant	Document & Comb maat indicator Verticaal document ponsen Opbergruimte voor bindruggen Snipperopvangbak aan de zijkant	Stijlvol en modern ontwerp Draaggreep Eenvoudig te bedienen Document Separator	Flowline Pro bindsysteem Document separator Brede ponshendel Document Separator	Flowline Pro bindsysteem Document separator Brede ponshendel Document Separator	Flowline Pro bindsysteem Document separator Moeiteloos elektrisch ponsen Document Separator
Garantie (in jaar)	2	2	2	2	2	2
Afmetingen (h x b x l)	15,6 x 55,8 x 45,2 cm	13,2 x 47 x 41,2 cm	14,4 x 40 x 36 cm	17 x 49,5 x 45 cm	17 x 49,5 x 45 cm	17 x 49,5 x 45 cm
Gewicht (in kg)	9,74	7,38	7,7	11,3	12,4	18,1

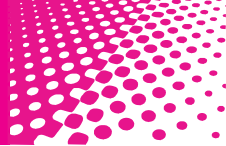

## Thermische inbindmachines



**Fellowes**

### Thermische inbindmachine Helios 60

ThermoSense selecteert automatisch de inbindcyclus voor verschillende documentgroottes en geeft een signaal wanneer de machine klaar is. Automatisch bindproces.

5642001

verp/1



### Thermische inbindmachine T200

Schakelt automatisch uit bij het sluiten van het deksel.

4400409

verp/1



### Thermische inbindmachine T400

Schakelt automatisch uit bij het sluiten van het deksel.

4400411

verp/1

Type	Helios 60	T200	T400
Merk	Fellowes	GBC	GBC
Referentie	5642001	4400409	4400411
Gebruik	afdeling	afdeling	afdeling
Inbindcapaciteit (blad)	600	200	400
Opwarmtijd	4 min.	5 min.	4 min.
Max. formaat	A4	A4	A4
Gereed/Klaar indicators	x	x	x
Extra	Meerdere bindwerken tegelijk mogelijk Afkoelrek Instelbare warmtecirculatie	Ingebouwd afkoelrek Meerdere documenten tegelijk inbinden mogelijk Audiovisuele signalen	Ingebouwd afkoelrek Meerdere documenten tegelijk inbinden mogelijk Audiovisuele signalen Regelbare temperatuur en timer
Garantie (in jaar)	2	2	2
Afmetingen (h x b x l)	24 x 53 x 10 cm	82 x 36 x 13,5 cm	9,5 x 36,5 x 22 cm
Gewicht (in kg)	3,6	0,8	1,7



5

## Toebehoren voor inbindmachines



### Bindruggen

Uit plastic. 21 ronde ringen. Voor ft. A4.

#### doos van 100

915722	rug 6 mm, zwart	verp/1
330658	rug 6 mm, wit	verp/1
330682	rug 8 mm, zwart	verp/1
330690	rug 8 mm, wit	verp/1
330720	rug 10 mm, zwart	verp/1
330739	rug 10 mm, wit	verp/1
330763	rug 12 mm, zwart	verp/1
330771	rug 12 mm, wit	verp/1
915900	rug 14 mm, zwart	verp/1
915897	rug 14 mm, wit	verp/1
915943	rug 16 mm, zwart	verp/1
915935	rug 16 mm, wit	verp/1
915994	rug 20 mm, zwart	verp/1
915986	rug 20 mm, wit	verp/1

#### doos van 50

916035	rug 22 mm, zwart	verp/1
916027	rug 22 mm, wit	verp/1
916086	rug 25 mm, zwart	verp/1
916078	rug 25 mm, wit	verp/1



### Omslagen

Ft. A4. Uit transparante PVC. Pak van 100 stuks.

916345F	150 micron	verp/1
916353F	200 micron	verp/1
916434	200 micron, geel	verp/1
916396	200 micron, rood	verp/1
916418	200 micron, groen	verp/1
916388	200 micron, blauw	verp/1
916426	200 micron, rook	verp/1
915641	250 micron	verp/1
916361	300 micron	verp/1



### Schutbladen met lederprint

Ft. A4. Uit karton van 240 g/m<sup>2</sup>. Pak van 100 blad.

916442	blauw	verp/1
916450	ivoorkleurig	verp/1
916485	rood	verp/1
916515	zwart	verp/1





### Bindruggen ZipComb

21 ronde ringen. Om eenvoudig en snel professioneel ingebonden, bewerkbare documenten tot 145 blad te creëren. Uit elegant en duurzaam PP. Kunnen worden geopend en gesloten met een handig, draagbaar ritstoestel. Pagina's toe te voegen of om verwijderen. De gebonden pagina's liggen plat en kunnen 360° worden omgeslagen, wat handig is bij het maken van notities. Kleur: zwart. Pak van 50 stuks.

4400316	8 mm	verp/1
4400317	12 mm	verp/1
4400318	16 mm	verp/1



### Bindruggen ClickBind

Uit PP. 34 ronde ruggen. Doos van 50 stuks.

<b>wit</b>		
821371	rug 8 mm	verp/1
821289	rug 12 mm	verp/1
821397	rug 16 mm	verp/1
<b>zwart</b>		
821402	rug 8 mm	verp/1
821410	rug 12 mm	verp/1
821428	rug 16 mm	verp/1



### Bindruggen CombBind

Geschikt voor gebruik op alle inbindmachines voor standaard plastic bindruggen. 21 ronde ringen uit plastic. Voor ft A4.

<b>wit</b>		
4020635	rug 6 mm (rond), doos van 25	verp/1
4028193	rug 6 mm (rond), doos van 100	verp/1
4020636	rug 8 mm (rond), doos van 25	verp/1
4028194	rug 8 mm (rond), doos van 100	verp/1
4020637	rug 10 mm (rond), doos van 25	verp/1
4028195	rug 10 mm (rond), doos van 100	verp/1
4020639	rug 12,5 mm (rond), doos van 25	verp/1
4028197	rug 12 mm (rond), doos van 100	verp/1
4028198	rug 14 mm (rond), doos van 100	verp/1
4028610	rug 16 mm (rond), doos van 100	verp/1
4028611	rug 19 mm (rond), doos van 100	verp/1
4028612	rug 22 mm (rond), doos van 100	verp/1
4028202	rug 25 mm (ovaal), doos van 50	verp/1
4028203	rug 28 mm (ovaal), doos van 50	verp/1
4028204	rug 32 mm (ovaal), doos van 50	verp/1
4028205	rug 38 mm (ovaal), doos van 50	verp/1

<b>zwart</b>		
4020619	rug 6 mm (rond), doos van 25	verp/1
4028173	rug 6 mm (rond), doos van 100	verp/1
4020620	rug 8 mm (rond), doos van 25	verp/1
4028174	rug 8 mm (rond), doos van 100	verp/1
4020621	rug 10 mm (rond), doos van 25	verp/1
4028175	rug 10 mm (rond), doos van 100	verp/1
4020623	rug 12,5 mm (rond), doos van 25	verp/1
4028177	rug 12 mm (rond), doos van 100	verp/1
4028178	rug 14 mm (rond), doos van 100	verp/1
4028600	rug 16 mm (rond), doos van 100	verp/1
4028601	rug 19 mm (rond), doos van 100	verp/1
4028602	rug 22 mm (rond), doos van 100	verp/1
4028182	rug 25 mm (ovaal), doos van 50	verp/1
4028183	rug 28 mm (ovaal), doos van 50	verp/1
4028184	rug 32 mm (ovaal), doos van 50	verp/1
4028185	rug 38 mm (ovaal), doos van 50	verp/1
4028186	rug 45 mm (ovaal), doos van 50	verp/1
4028187	rug 51 mm (ovaal), doos van 50	verp/1

<b>blauw</b>		
4028238	rug 14 mm (rond), doos van 100	verp/1
4028620	rug 16 mm (rond), doos van 100	verp/1
4028621	rug 18 mm (rond), doos van 100	verp/1



### Bindruggen WireBind

Uit metaal. 21 ronde ringen. Voor ft A4. Doos van 100 stuks.

<b>zwart</b>		
165023	rug 6 mm, capaciteit: 25 blad	verp/1
165122	rug 8 mm, capaciteit: 45 blad	verp/1
165221	rug 10 mm, capaciteit: 65 blad	verp/1
165320	rug 12 mm, capaciteit: 95 blad	verp/1
165429	rug 14 mm, capaciteit: 125 blad	verp/1
<b>zilver</b>		
160431	rug 6 mm, capaciteit: 25 blad	verp/1
160837	rug 10 mm, capaciteit: 65 blad	verp/1



### Draadruggen WireBind

Uit metaal. 34-ringen. Doos van 100 stuks. Voor 3:1 machines.

<b>wit</b>		
R810570	rug 8 mm, capaciteit: 45 blad	verp/1
R47926	rug 9,5 mm, capaciteit: 65 blad	verp/1
R810770	rug 11 mm, capaciteit: 80 blad	verp/1
R47916	rug 14 mm, capaciteit: 125 blad	verp/1
<b>zwart</b>		
R47920	rug 6 mm, capaciteit: 25 blad	verp/1
R47905	rug 8 mm, capaciteit: 45 blad	verp/1
R47925	rug 9,5 mm, capaciteit: 65 blad	verp/1
R47910	rug 11 mm, capaciteit: 80 blad	verp/1
R47915	rug 14 mm, capaciteit: 125 blad	verp/1

<b>zilver</b>		
G810497	rug 6 mm, capaciteit: 25 blad	verp/1
G810597	rug 8 mm, capaciteit: 45 blad	verp/1
G810697	rug 9,5 mm, capaciteit: 65 blad	verp/1
RG81079	rug 11 mm, capaciteit: 80 blad	verp/1
G810897	rug 12,5 mm, capaciteit: 95 blad	verp/1



### Strips SureBind

1" 25 mm met 10 pinnen. Voor ft A4. Kan van 2 tot 250 vellen inbinden. Geschikt voor alle SureBind-modellen. Doos van 100 stuks.

9660000	rood	verp/1
1132845	blauw	verp/1
9660001	groen	verp/1



### Strips SureBind

2" 50 mm met 10 pinnen. Voor ft A4. Kan van 2 tot 500 vellen inbinden. Geschikt voor SureBind machine 500, System 2 en 3. Doos van 100 stuks.

1132884	wit	verp/1
1132886	zwart	verp/1



### Bindruggen ProClick

Cartridge met 20 bindruggen van 34 ringen. Uit PP. Doos van 5 cartridges. Rug 16 mm. Kleur: zwart.

801450	verp/1
--------	--------





### Omslagen PolyOpaque

Ft A4. Uit PP van 300 micron. Glad oppervlak, mat. Doos van 100 stuks.

386831	zwart	verp/1
386817	wit	verp/1
105882	blauw	verp/1



### Omslagen PolyClearView

Ft A4. Uit PP. Mat.

2100536	200 micron, transparant, pak van 100 stuks	verp/1
386794	300 micron, transparant frosted, doos van 25 stuks	verp/1
386848	300 micron, transparant, pak van 100 stuks	verp/1



### Omslagen HiClear

Uit transparante PVC.

CE01188	ft A4, 180 micron, pak van 100 stuks	verp/1
CE01158	ft A4, 150 micron, pak van 100 stuks	verp/1
CE01208	ft A4, 200 micron, pak van 100 stuks	verp/1
CE01248	ft A4, 240 micron, pak van 100 stuks	verp/1
41606E	ft A4, 250 micron, pak van 50 stuks	verp/1
CE01308	ft A4, 300 micron, pak van 100 stuks	verp/1
CF12188	ft A3, 150 micron, pak van 100 stuks	verp/1
7850306	ft A3, 240 micron, pak van 100 stuks	verp/1
105889	ft A3, 300 micron, pak van 100 stuks	verp/1



### Omslagen LeatherGrain

Ft A4. Uit karton van 250 g/m<sup>2</sup>. Met lederlook. Kleur: blauw. Pak van 100 stuks.

CE04002

verp/1



### Omslagen HiGloss

Ft A4. Uit karton van 250 g/m<sup>2</sup>. Buitenzijde hoogglans, binnenzijde mat wit. Pak van 100 stuks.

CE02001	zwart	verp/1
CE02003	rood	verp/1
CE02004	groen	verp/1



### Beschermbladen voor inbindmachines

Beschermblad uit transparante PVC van 140 micron. Ft A4. Pak van 100 stuks.

B150100

verp/1

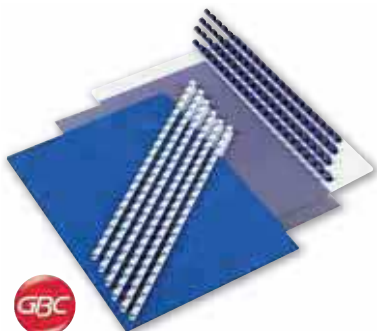

### CombBind Startpakket

Startpakket 15 documenten: 5 witte bindruggen van 8 mm, 7 blauwe bindruggen van 6 mm, 3 zwarte bindruggen van 12 mm, 5 PolyOpaque omslagen, 8 LeatherGrain omslagen, 7 Leather-Grain blauwe omslagen en 10 omslagen van doorzichtig PVC van 150 micron.

2101319

verp/1



### Omslagen PVC Opaque

Ft A4. Uit PVC van 300 micron. Mat oppervlak. Pak van 100 stuks.

KV90183	wit	verp/1
KV99033	zwart	verp/1
KV50063	blauw	verp/1



### Tabbladen PolyDividers

Ft A4. Matte afwerking. Voorzien van helder gekleurde tabbladen zodat u snel de gewenste informatie kunt vinden. Met indexvel en oversized voor- en achteromslag beschermen de tabbladen van de divider en zorgen voor een professionele afwerking. Dividers zijn niet geponst zodat ze met elk model bindmachine kunnen worden gebruikt.

2101323	5-delig	verp/1
4400386	10-delig	verp/1



### Inbind Tabbladen Elba for Business

Ft A4. Uit karton. 5 tabs. Professioneel verslagen en rapporten inbinden met een complete set ongeperforeerde tabbladen met kaft, achterblad en indexsheet. Tabbladen speciaal voor gebruik met inbinden, incl. indexpagina, transparante kaft voor- en achterzijde. Geassorteerde kleuren.

410228

verp/1



## Toebehoren voor thermische inbindmachines

**NEW**



**5 Star**

### Mapjes voor thermo-inbinding

Ft A4.

916566	1,5 mm, transparant	verp/100
916574	1,5 mm, transparant, 20 stuks	verp/1
916825	1,5 mm, ivoor	verp/100
916817	1,5 mm, rood	verp/100
916809	1,5 mm, blauw	verp/100
916582	3 mm, transparant	verp/100
916590	3 mm, transparant, 20 stuks	verp/1
916868	3 mm, ivoor	verp/100
916841	3 mm, rood	verp/100
916833	3 mm, blauw	verp/100
916892	4 mm, ivoor	verp/100
916884	4 mm, rood	verp/100
916876	4 mm, blauw	verp/100
916604	6 mm, transparant	verp/100
916612	6 mm, transparant, 20 stuks	verp/1
916922	6 mm, ivoor	verp/100
916914	6 mm, rood	verp/100
916906	6 mm, blauw	verp/100
916620	9 mm, transparant	verp/100
916639	9 mm, transparant, 20 stuks	verp/1
916949	9 mm, ivoor	verp/100
919630	9 mm, blauw	verp/100
916647	wit, pak van 100 stuks: 50 x 12 mm, 30 x 15 mm en 20 x 20 mm	verp/1
916957	blauw, pak van 100 stuks: 50 x 12 mm, 30 x 15 mm en 20 x 20 mm	verp/1
916965	ivoor, pak van 100 stuks: 50 x 12 mm, 30 x 15 mm en 20 x 20 mm	verp/1



### Thermische omslagen ThermaBind

Standaard witte thermische omslagen ft A4. Transparante voorzijde (150 micron) met zijde witte achterzijde (240 g/m<sup>2</sup>). Pak van 100 stuks.

370014	1,5 mm	verp/1
370021	3 mm	verp/1
370045	6 mm	verp/1



### Thermische omslagen Optimal

Transparante voorzijde (150 micron) met glanzend witte achterzijde (200 g/m<sup>2</sup>). Inclusief ingebouwde filing tab, zodat u uw documenten kunt opbergen na gebruik. Capaciteit: 1,5 mm. Ft A4. Kleur: wit. Pak van 100 stuks.

TC08007

verp/1



**ibico**

### Thermische omslagen Business Line Leathergrain™

Voor thermische inbindmachines. Met transparante voorzijde van 150 micron. Met Leathergrain™ achterzijde van 250 g/m<sup>2</sup>. Pak van 100 stuks.

451706	1,5 mm, wit	verp/1	451720	4 mm, wit	verp/1
451201	1,5 mm, rood	verp/1	451225	4 mm, rood	verp/1
451003	1,5 mm, blauw	verp/1	451027	4 mm, blauw	verp/1
451713	3 mm, wit	verp/1	451737	6 mm, wit	verp/1
451218	3 mm, rood	verp/1	451232	6 mm, rood	verp/1
451010	3 mm, blauw	verp/1	451034	6 mm, blauw	verp/1



### Thermische omslagen Business Line LinenWeave

Voor ft A4. Transparante voorzijde (150 micron) met LinenWeave achterzijde (250 g/m<sup>2</sup>). Capaciteit: 1,5 mm. Kleur: zwart. Pak van 100 stuks.

386008

verp/1



**DYMO**

### Lettertang Dymo 1540

Inclusief eenvoudig verwisselbare wieljes om horizontale of verticale reliëflabels te maken. Snijdt automatisch labels met eenvoudig te verwijderen strips. Plastic behuizing voor minder gewicht.

154001

verp/1



**DYMO**

### Lettertang Omega

Scherpe, witte karakters (3,7 mm hoogte). Alle tekens en @-teken op het keuzewiel. Ergonomisch "soft touch" handvat met rubberen greep.

12748

verp/1



**DYMO** **Energizer**  
LR06 - 633156

### Beletteringsysteem LetraTag Personal LT100H

725580

verp/1



**DYMO** **Energizer**  
LR06 - 633156

### Beletteringsysteem LetraTag LT100T

LT100TA Azerty-toetsbord  
LT100TQ Qwerty-toetsbord

verp/1

verp/1



**DYMO** **Energizer**  
LR06 - 633156

### Beletteringsysteem LabelManager™ 160P

Het pakket bevat een LabelManager 160, een D1-startlabelcassette van 12 mm met zwart-witdruk, een beknopte handleiding, een registratiekaart en een garantiekaart. 3 jaar garantie.

946310 Azerty-toetsbord  
LM160 Qwerty-toetsbord

verp/1

verp/1



**DYMO** **Energizer**  
LR06 - 633156

### Beletteringsysteem LabelManager 210D

784460 Azerty-toetsbord  
784430 Qwerty-toetsbord

verp/1

verp/1

Type	1540	Omega	LT100H	LT100T		160P		210D	
Merk	Dymo	Dymo	Dymo	Dymo		Dymo		Dymo	
Referentie	154001	12748	725580	LT100TA	LT100TQ	946310	LM160	784460	784430
Toetsbord	-	-	ABC	Azerty	Qwerty	Azerty	Qwerty	Azerty	Qwerty
Display	-	-	13 karakters LCD	13 karakters LCD		LCD-display		grafisch scherm	
Aantal karakters	36 (A-Z en 0-9)	49	200	200		-		-	
Aantal lettergroottes	1	1	5	5		6		6	
Aantal tekststijlen	1	1	7	7		8		7	
Aantal symbolen	-	-	195	195		228		-	
Aantal kaders	-	-	8	8		4		8	
Aantal regels	1	1	2	2		1		1	
Druk	relief	relief	horizontaal en verticaal	horizontaal en verticaal		horizontaal en verticaal		horizontaal en verticaal	
Extra	handmatig met treklijp	handmatig met treklijp	manuele tapesnijder	manuele tapesnijder		manuele tapesnijder		manuele tapesnijder	
Printsnelheid	-	-	7 mm/sec.	7 mm/sec.		12 mm/sec.		10 mm/sec.	
Geheugen	-	-	9 labels	9 labels		laatste label		9 labels	
Tape	Dymo 3D-labels	Dymo 3D-labels	LetraTag tapes	LetraTag tapes		DYMO D1		DYMO D1	
Formaat (b x h x d)	24,0 x 9,0 x 8,0 cm	12,0 x 14,0 x 8,5 cm	9,5 x 6,5 x 21,5 cm	22,0 x 22,8 x 8,3 cm		11,8 x 20,3 x 4,9 cm		15,5 x 16,5 x 6,4 cm	
Batterijen	-	-	4 x AA (niet bijgeleverd)	4 x AA (niet bijgeleverd) of netvoeding		6 AA (niet bijgeleverd) of netvoeding		6 AA (niet bijgeleverd) of netvoeding	







**DYMO**

### Beletteringsysteem LabelManager 280

Individualiseer labels met lettertypes en afbeeldingen op uw computer via de PC- of Mac®-aansluiting. Typ snel tekst op het toetsenbord zoals bij een computer met land-specifieke indeling. Bewerk eenvoudig tekst met door één toets bediende sneltoetsen. Compatibel met Windows Vista®, Windows® 7, Windows® XP, Mac OS® X 10.5 of hoger - uitsluitend Intel®.

S096895 Azerty-toetsenbord verp/1  
S096892 Qwerty-toetsenbord verp/1



**DYMO** **Energizer**

### Beletteringsysteem LabelManager 360D

Het brede scherm van 7 x 3,8 cm geeft 2 lijnen labeltekst weer. Grafische display om teksteffecten op het scherm bekijken vóór het afdrukken. Verbeterde gebruikersinterface met alle menu-items en intuïtieve pictogrammen voor de opmaakopties. Druk tot 10 kopieën van hetzelfde label af. Sneltoetsen voor speciale symbolen, zoals leestekens en valutasympolen. Inclusief oplaadbare lithium-ionbatterij, oplaadsnoer, startlabelcassette en handleiding.

879510 Azerty-toetsenbord verp/1  
879470 Qwerty-toetsenbord verp/1

**Energizer**



**DYMO**

### Beletteringsysteem LabelManager 420P

Groot grafisch scherm met achtergrondverlichting, geeft 4 regels tekst weer. Print tot 20 kopieën van hetzelfde label. Automatische uitschakeling. Herlaadbare lithium-ion batterij. Kan afzonderlijk gebruikt worden of via USB aan uw PC/Mac aangesloten worden. Compatibel met Windows® 2000, Windows® XP et Windows® Vista™, Windows® 7 et Mac OS® 10.4.

S091544 verp/1



**DYMO**

### Touch Screen LabelManager 500TS

Met DYMO Label™-software. Met oplaadbare batterijen. Geschikt voor DYMO D1-labels.

LM500TS Azerty-toetsenbord verp/1  
LM500TQ Qwerty-toetsenbord verp/1

**DYMO**

### Beletteringsysteem LabelManager PnP

Compatibel met Windows Vista®, Windows® 7, Windows® XP, Mac OS® X 10.5 of hoger - uitsluitend Intel®.

S091535 Labelmanager PnP verp/1  
S096900 Wireless PnP, **beschikbaar vanaf maart 2013** verp/1



**NEW**

**Energizer**

Li-Ion



**DYMO**

### Beletteringsysteem Rhino 4200

Compacte en tijdsbesparende labelprinter voor professionals onderweg. Tape flexibel nylon 19 mm inbegrepen.

RH4200A Azerty-toetsenbord verp/1  
RH4200Q Qwerty-toetsenbord verp/1



Type	LabelManager 280		LabelManager 360D		LabelManager 420P	LabelManager 500TS		PnP	Wireless PnP	Rhino 4200	
Merk	Dymo		Dymo		Dymo	Dymo		Dymo		Dymo	
Referentie	S096895	S096892	879510	879470	S091544	LM500TS	LM500TQ	S091535	S096900	RH4200A	RH4200Q
Toetsenbord	Azerty	Qwerty	Azerty	Qwerty	ABC	Azerty	Qwerty	niet-draadloos	draadloos	Azerty	Qwerty
Display	grafisch		grafisch		grafisch	touch screen		grafisch		grafisch	
Aantal lettergroottes	6		7		7	25		Win/Mac		7	
Aantal tekststijlen	6		7		10	32		Win/Mac		5	
Aantal symbolen											
Aantal kaders	9		8		8	5		Win/Mac		1	
Aantal regels	2		2		4	variabel		-		1	
Druk	horizontaal en verticaal		horizontaal en verticaal		horizontaal en verticaal	horizontaal en verticaal		horizontaal en verticaal		horizontaal	
Extra	manuele tapesnijder		manuele tapesnijder		manuele tapesnijder	automatische tapesnijder		automatische tapesnijder		manuele tapesnijder	
Printsnelheid	15 mm/sec.		10 mm/sec.		10 mm/sec.	20 mm/sec.		15 mm/sec.		10 mm/sec.	
Geheugen	9 labels		9 labels		9 labels	500 labels		-		25 labels	
Tape	DYMO D1		DYMO D1		DYMO D1	DYMO D1		DYMO D1		DYMO Industrial labels	
Formaat (b x h x d)	20,2 x 11,4 x 5,8 cm		19,7 x 15 x 7,1 cm		10,4 x 21,5 x 5,7 cm	19 x 16,5 x 9,5 cm		5,2 x 13,5 x 14,1 cm	16,1 x 7,2 x 14,4 cm	17,6 x 11,6 x 6 cm	
Batterijen	herlaadbaar		herlaadbaar		herlaadbaar	herlaadbaar		via USB herlaadbaar		6 AA batterijen (niet meegeleverd)	





**DYMO**

### Beletteringsysteem LabelWriter 450

Druk etiketten direct uit met Microsoft® Word, Excel®, Outlook®, QuickBooks® en andere populaire programma's. Druk eenvoudig etiketten af vanaf uw Outlook®-contactpersonen of Mac®-adresboek dankzij het geïntegreerde adresboek, zoek en filter gewoon uw contactpersonen om de gewenste etiketten af te drukken. Creëer snel een eenmalig etiket met de Quick Print-functie. USB-aansluiting; inclusief snoeren, kabels, software, instructies.

838770

verp/1



**DYMO**

### Beletteringsysteem LabelWriter 450 Turbo

Druk etiketten direct af vanaf Microsoft® Word, Excel®, Outlook®, QuickBooks® en andere populaire programma's. Eenmalig etiket met de Quick Print-toets. USB-aansluiting, snoeren, kabels, software, instructies.

838820

verp/1



**DYMO**

### Beletteringsysteem LabelWriter 450 Twin Turbo

Beschikt over 2 etiketrollen, zodat u nog sneller adres- en verzendetiketten kunt afdrukken. Met de DYMO® Label-software (versie 8) kunt u adres-, barcode-, dossier-, naambadge-, verzendetiketten, enz. creëren en afdrukken. Druk adres- en verzendetiketten af zonder van etiketrol te veranderen. Druk etiketten direct af vanaf Microsoft® Word, Excel®, Outlook®, QuickBooks® en andere populaire programma's. Creëer snel een eenmalig etiket met de Quick Print-toets. USB-aansluiting; bevat snoeren, kabels, software, instructies.

838870

verp/1



### Beletteringsysteem LabelWriter 4XL

Druk etiketten van 10 x 15 cm af, en tientallen bestaande DYMO® LabelWriter™ etikettenstijlen en -groottes. Drukt tot 53 etiketten per minuut. Drukt in hoge resolutie af - (300 dpi), voor tekst, afbeeldingen en barcodes. Thermische printtechnologie.

S090495

verp/1



**DYMO**

### Beletteringsysteem LabelWriter 450 Duo

Dankzij de mogelijkheid om papieren etiketten en permanente D1™-labels uit plastic af te drukken, kunt u zo goed als elke labeltaak aan. Label, mail en archiveer slimmer. Met de DYMO Label-software (versie 8) kunt u onder meer adres-, barcode-, dossier-, naambadge- en verzendetiketten creëren en afdrukken. Druk papieren etiketten en permanente DYMO D1™-labels uit plastic af in verschillende kleuren en groottes. Druk etiketten direct af vanaf Microsoft® Word, Excel®, Outlook®, QuickBooks® en andere populaire programma's. Creëer snel een eenmalig etiket met de Quick Print-toets. USB-aansluiting; bevat snoeren, kabels, software, instructies.

838920

verp/1



**DYMO**

### Printserver LabelWriter

Mogelijk om de LabelWriter™ etikettenprinter op uw kantoor gemeenschappelijk te gebruiken. Uw LabelWriter™ eenvoudig in verbinding te stellen met een ongelimiteerd aantal PC's. Maximaal gebruik te maken van uw LabelWriter™. Compatibel met Windows® XP 2-bit, Windows® Vista™, Windows® 7, Mac OS® 10.3.9 of een latere versie (LabelWriter™ Duo vereist versie 10.5 of een latere versie), Linux.

S092908

verp/1



Type	LabelWriter 450	LabelWriter 450 Turbo	LabelWriter 450 Twin Turbo	LabelWriter 450 Duo	LabelWriter 4XL
Merk	Dymo	Dymo	Dymo	Dymo	Dymo
Referentie	838770	838820	838870	838920	S090495
Afdrukken Print tekst, streepjescodes (20 soorten), afbeeldingen & foto's, datum en tijd, serienummers, enz.	x	x	x	x	x
Beschikbare etiketemplates	100+	100+	100+	100+	100+
Etiketemplate designer	x	x	x	x	x
Afdruksnelheid (etiketten/min.)	51	71	71	71	129 (op labels voor grote volumes)
Afdrukresolutie (in dpi)	600 x 300	600 x 300	600 x 300	600 x 300 (D1-180)	300
Maximale afdrubreedte (in mm)	56	56	56	56	106
Etikettypes & -groottes	18	18	18	18 + 50 D1 etiketten	19
Etiketgids (om de etiketten op één lijn te houden)	x	x	x	x	-
Sluimermodus (energiebesparend)	x	x	x	x	x
Netwerkcompatibel via uw computer	x	x	x	x	x
Startetiketten meegeleverd	100 etiketten 89 x 36 mm	100 etiketten 89 x 36 mm	2 x 100 etiketten 89 x 36 mm	100 etiketten 89 x 36 mm + 24 mm x 3 m D1 labels zwart op wit	50 etiketten 104 x 159 mm
Afmetingen (b x d x h, in mm)	127 x 187 x 134	127 x 187 x 134	217 x 187 x 134	140 x 197 x 183	178 x 187 x 134
Gewicht (excl. adapter & rol) (in g)	65	654	1120	1360	890
2 jaar garantie + 1 extra jaar na productregistratie op <a href="http://www.dymo.com">www.dymo.com</a>	x	x	x	x	x



5



**brother** **Energizer**  
LR03-635157

### Beletteringsysteem P-Touch 90

LCD-scherm. Opmaakweergave. Deco mode = stilistische labels. 1 tot 2 lijnen op tape. M-tapes. Labelbreedtes van 9 en 12 mm. Adapter type AD-24ES (optie). Geleverd met tape van 12 mm. Garantie: 2 jaar Collect & Return.

PT90 Azerty-toetsenbord verp/1  
PT90N Qwerty-toetsenbord verp/1



**brother** **Energizer**  
LR03-635157

### Beletteringsysteem P-Touch 2030

Tafelmodel "Value pack" met tapes 3,5 tot 18 mm. Met een groot LCD-scherm, een afdruksnelheid van 10 mm per seconde en een tal van speciale labelontwerpen (= Label Collection), produceert dit toestel op gebruiksvriendelijke wijze professionele, slijtvaste labels. Meer dan 250 symbolen, 42 auto-formats en 55 'label collections' in 18 talen, maken elke identificatie mogelijk. Geleverd met adapter en koffer.

T2030VP verp/1



**brother** **Energizer**  
LR03-635157

### Beletteringsysteem P-Touch 2730

Tafelmodel met pc-aansluiting en tapes van 3,5 tot 24 mm. Drukt tot 7 lijnen op 1 etiket met keuze uit: 42 auto-formats, 55 label collections in 18 talen en 253 symbolen. Aangesloten op uw PC of Mac kan u barcodes, grafieken, logo's en icoontjes importeren. Bovendien kunt u uw label collection uitbreiden met zelf ontworpen lay-outs.

T2730VP verp/1

**NEW**



**brother**

### Beletteringsysteem QL-700

Directe thermische printtechnologie. Labels personaliseren met logo's, symbolen, grafieken. Voorgesneden DK-labels en doorlopende DK-rollen. Afdrukhoogte tot 62 mm en lengte tot 1 m. Printsnelheid tot 93 labels/minuut. Printresolutie tot 300 dpi. Voorgemaakte labels en 20 barcodes. Label Collection. PC- en Mac-compatibel. Afdrukken vanuit Outlook, Word en Excel. USB-poort (kabel bijgeleverd). Automatisch snijmechanisme. Geleverd met 2 starterrollen (labels en doorlopend). Garantie: 2 jaar collect & return.

QL700 verp/1

	P-Touch 90		P-touch 2030	P-Touch 2730
<b>Merk</b>	Brother		Brother	Brother
<b>Referentie</b>	PT90	PT90N	T2030VP	T2730VP
<b>Toetsenbord</b>	Azerty	Qwerty	Azerty	Azerty
<b>Display</b>	12		15	3 x 16
<b>Aantal karakters</b>	280		462	462
<b>Aantal lettergroottes</b>	2		4	8
<b>Aantal tekststijlen</b>	9		9	9
<b>Aantal symbolen</b>	71		253	253
<b>Aantal kaders</b>	5		16	20
<b>Aantal regels</b>	2		5	7
<b>Druk</b>	horizontaal en verticaal/onderlijnen		horizontaal, verticaal en spiegelbeeld 1.800 karakters	horizontaal, verticaal en spiegelbeeld
<b>Extra</b>	manuele tapesnijder		barcodes 19 talen	barcodes 19 talen automatische nummering, geïntegreerde klok
<b>Printsnelheid</b>	7,5 mm/sec		10 mm/sec	10 mm/sec
<b>Geheugen</b>	-		1.800 karakters	2.800 karakters
<b>Tape</b>	M: 9 tot 12 mm		TZe: 3,5 tot 12 mm	TZe: 3,5 tot 24 mm
<b>Formaat (b x h x d)</b>			16,4 x 5,8 x 21,6 cm	17,7 x 7 x 23,8 cm
<b>Batterijen</b>	4 x AAA (niet bijgeleverd) of netvoeding		6 x AA (niet bijgeleverd) of netvoeding (inclusief)	8 x AA (niet bijgeleverd)



**brother**  
**Adapter Energy Star**

Universele adapter.

AD24EU

verp/1

De ontbrekende schakel in uw team om nog meer gedaan te krijgen.

Deel de LabelManager™ Wireless PnP met al uw collega's dankzij de geïntegreerde draadloze functie.



Dossiers, Ordners



Herkenning



Voorraadbeheer



Draadloos delen



De nieuwe DYMO® LabelManager™ Wireless PnP maakt het voor iedereen eenvoudiger om professionele en kwaliteitsvolle labels af te drukken. En dat draadloos! Print labels tot 24 mm breed voor een verscheidenheid aan toepassingen.



Scan met uw smartphone om de video te bekijken

**DYMO**



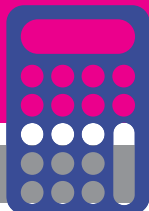

## Tapes voor beletteringsystemen

# DYMO®

### D1-STANDAARDLABELS

	Lengte = 7 m	Breedte				
		6 mm	9 mm	12 mm	19 mm	24 mm
ABC	zwart op transparant	43610	40910	4501000	45800	53710TR
ABC	zwart op wit	43613	40913	4501300	45803	53713
ABC	zwart op geel	43618	40918	4501800	45808	-
ABC	zwart op blauw	-	40916	4501600	45806	-
ABC	zwart op groen	-	40919	4501900	45809	-
ABC	zwart op rood	-	40917	4501700	45807	-
	wit op transparant	-	-	45020	-	-
ABC	wit op zwart	-	-	45021	45811	53721D
ABC	blauw op wit	-	40914	4501400	45804	53714
ABC	blauw op transparant	-	-	4501100	-	-
ABC	rood op wit	-	40915	4501500	45805	-
ABC	rood op transparant	-	-	4501200	-	-
	Verpakt per	1	1	1	1	1



### D1 tapes

Linten voor Labelpoint 150, Labelpoint 250, Labelpoint 350, Labelmanager 150, Labelmanager 350, Labelmanager 450, Labelmanager II, Labelwriter Duo, 1000, 1000 Plus, 2000, 3500, 4500, 5500, Pocket, Labelmanager 100, Labelmanager 100+, Labelmanager 160P, Labelmanager 200, Labelmanager 210D, Labelmanager 300, Labelmanager 500TS, Labelpoint 100, Labelpoint 200, Labelpoint 300 en Labelmanager PC

### D2-LABELS

	Lengte = 10 m	Breedte				
		6 mm	12 mm	19 mm	24 mm	32 mm
	wit	60611	61211	61911	69241	6932100
	geel	-	61214	61914	-	6932400
	Verpakt per	5	5	5	5	5



Zelfklevend, met een verwijderstrip om de labels eenvoudig aan te kunnen brengen.

### D2-INKTLINTEN

	Lengte = 50 m	Breedte	
		19 mm	32 mm
	zwart	60601	63201
	Verpakt per	5	5

Te gebruiken met de D2 tapecassettes.



### D1 tapes

Ft 12 mm x 5,5 m. Niet geschikt voor beletteringsystemen 1000, 3000, 4000, 4500 en 5000. Permanente polyester. Kleur: wit.

16959

verp/1



### LETRATAG LT-LABELS

	Kleur	Papier	Plastic	Metaal	Opstrijkbaar
		12 mm x 4 m	12 mm x 4 m	12 mm x 4 m	12 mm x 2 mm
	wit	91200	91201		18769
	transparant		12267		
	geel		91202		
	rood		91203		
	groen		91204	91209	
	blauw		91205		
	zilver		-	91208	
	Pakket van 3 (PA wit, PL geel, MT zilver)			91240	
	Verpakt per	1	1	1	1



### TAPES RHINO PRO VOOR BELETERINGSYSTEEM RHINO PRO 5000

Kleur	Vinyl		Permanente polyester		Flexibele nylon	
	ft 12 mm x 5,5 m	ft 19 mm x 5,5 m	ft 12 mm x 5,5 m	ft 19 mm x 5,5 m	ft 12 mm x 5,5 m	ft 19 mm x 5,5 m
wit	-	-	18764	18765	18758	18759
geel	18432	18433E	-	-	-	-
Verpakt per	1	1	1	1	1	1



### TAPES VOOR LETTERTANG OMEGA

Kleur	9 mm x 3 m
blauw	898140
rood	898150
groen	898160
zwart	898130
Verpakt per	1

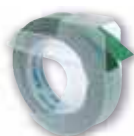

### D3-TAPES

Kleur	Blister kaart met 3 rollen
	9 mm x 3 m
zwart	S084773
rood + blauw + zwart	S084775
Verpakt per	1





## ETIKETTEN/LABELS OP ROL VOOR LABELWRITER

Referentie	Omschrijving (b x h)	Compatibiliteit	Rollen per doos	Etiketten per rol	
99010	Adresetiketten (wit) 28 mm x 89 mm	LabelWriter 300 series, 400 series, 450 series, LabelWriter 4XL	2	130	
99011	Gele, roze, blauwe en groene etiketten (assortiment) 28 mm x 89 mm		4 x 1	130	
99012	Grote adresetiketten (wit) 36 mm x 89 mm		2	260	
99013	Grote adresetiketten (transparant) 36 mm x 89 mm		1	260	
99017	Etiketten voor hangmappen (wit) 12 mm x 50 mm		1	220	
99018	Orderetiketten, klein (wit) 38 mm x 190 mm		1	110	
11352	Grote retouradresetiketten (wit) 25 mm x 54 mm		1	500	
11353	Universele etiketten (wit) 13 mm x 25 mm (per twee)		1	1.000	
S092912	Vierkante, universele etiketten (verwijderbaar) 25 mm x 25 mm		1	750	
11354	Universele etiketten (wit) 32 mm x 57 mm		1	1.000	
11355	Universele etiketten (wit) 19 mm x 51 mm		1	500	
99014	Verzend-/naambadge-etiketten (wit) 54 mm x 101 mm		1	220	
S092910	Afspraak-/naambadgekaartjes (niet-klevend) 51 mm x 89 mm		1	300	
S092911	Grote naambadgekaartjes (niet-klevend) 62 mm x 106 mm		LabelWriter 300 series (behalve 310), 400 series,	1	250
99015	Grote, universele etiketten 54 mm x 70 mm		450 series,	1	320
99019	Orderetiketten, groot (wit) 59 mm x 190 mm		LabelWriter 4XL	1	110
11356	Kleine naambadge-etiketten (wit) 41 mm x 89 mm		1	300	
14681	CD/DVD-etiketten (wit) diameter 57 mm		1	160	
S090498	Extra grote verzendetiketten (wit) 104 mm x 159 mm		LabelWriter 4XL	1	220

DYMO



## LINTEN VOOR P-TOUCH TZ REEKS

	Lengte = 8 m	Breedte					
		6 mm	9 mm	12 mm	18 mm	24 mm	36 mm
ABC	zwart op transparant	TZE111	TZE121	TZE131	TZE141	TZE151	
ABC	zwart op wit	TZE211	TZE221	TZE231	TZE241	TZE251	TZE261
ABC	zwart op geel	TZE611	TZE621	TZE631	TZE641	TZE651	TZE661
ABC	zwart op blauw		TZE521	TZE531	TZE541	TZE551	
ABC	zwart op groen		TZE721	TZE731	TZE741	TZE751	
ABC	zwart op rood		TZE421	TZE431	TZE441	TZE451	
ABC	wit op blauw			TZE535			
ABC	wit op rood			TZE435			
ABC	wit op zwart	TZE315	TZE325	TZE335	TZE345	TZE355	
ABC	blauw op wit		TZE223	TZE233	TZE243	TZE253	
ABC	blauw op transparant			TZE133			
ABC	rood op wit		TZE222		TZE242	TZE252	
ABC	rood op transparant			TZE132			
ABC	goud op zwart			TZE334			
	Verpakt per	1	1	1	1	1	1

brother

### Linten voor P-Touch

Reeks TZ gelamineerd. Lengte: 8 m. Linten tot 18 mm voor PT-18R, PT-210, PT-220, PT-300, PT-310, PT-340(C), PT-350, PT-540(C), PT-550, PT-1750, PT-1800(E), PT-1830VP, PT-1850/1850VP, PT-1950VP, PT-2400(E), PT-2420PC, PT-2450/2450DC, PT-2460, PT-2480, PT-2700, PT-3600, PT-9200PC, PT-9200DX, PT-9400, PT-9500PC, PT-9600. Linten tot 24 mm voor PT-350, PT-540(C), PT-550, PT-1000, PT-2400(E), PT-2420PC, PT-2450/2450DC, PT-2460, PT-2480, PT-3600, PT-9200PC, PT-9200DX, PT-9400, PT-9500PC, PT-9600. Linten tot 36 mm voor PT-550, PT-3600, PT-9200PC, PT-9200DX, PT-9400, PT-9500PC, PT-9600.



brother

### Linten voor P-Touch

Reeks TC. Lengte: 7,7 m. Voor modellen PT-500 / PT-8E / PT-2000 / PT-3000 / PT-5000.

## LINTEN VOOR P-TOUCH

	Lengte = 7,7 m	Breedte	
		9 mm	12 mm
ABC	zwart op transparant	76091	76101
ABC	zwart op wit	76291	76201
ABC	zwart op geel	76691	76601
ABC	zwart op blauw	76591	76501
ABC	zwart op groen		76701
ABC	zwart op rood		76004
ABC	wit op blauw	76293	76203
ABC	wit op rood		76202
ABC	wit op zwart	76395	
	Verpakt per	1	1

## LINTEN VOOR P-TOUCH

	Lengte = 15 m	Breedte		
		12 mm	18 mm	24 mm
ABC	zwart op wit	78231	78241	78251
ABC	geel op zwart			78651
ABC	oranje op zwart			78052
	Verpakt per	1	1	1

brother

### Linten voor P-Touch

Reeks TX. Lengte: 15 m. Voor modellen PT-7000 / PT-8000 / PT-PC.



## LINTEN VOOR P-TOUCH

	Lengte = 8 m	Breedte	
		9 mm	12 mm
ABC	zwart op wit	73221	72231
	Verpakt per	1	1

### Linten voor P-Touch

Type M-linten. Lengte: 8 m. Kleur: zwart/wit. Voor modellen PT-65 / PT-80 / PT-85 / PT-90 / PT-55 / PT-75 / PT-110 / BB4.



5

# Go Green

Canon have developed a complete range of high quality recycled Calculators designed for every home or office need.

Each Calculator has been made using recycled Canon Copier materials and some with Canon Camera residual materials along with recycled instruction guides and packaging.

Some of the range even has an Anti Bacterial Coating preventing the growth of harmful germs.

So if you want a practical Pocket calculator, functional Desktop calculator, stylish Scientific calculator or practical Printing calculator you will find your every need in the Calculator section within this catalogue.

you can



**Canon**

## Zakrekenmachines

**NEW**

8



5 Star

**Energizer**  
LR54 - 623059

### Zakrekenmachine 108

960104

verp/1



**ECO**

**Energizer**

LR54 - 623059

**Canon**



### Zakrekenmachine AS-8

LCD-display. Behuizing vervaardigd uit hergebruikte materialen.

215611

verp/1



**ibico**



**Energizer**  
LR54 - 623059

### Zakrekenmachine 081X

LCD-display. Met beschermhoes.

IB081X

verp/1



**ibico**



**Energizer**  
LR54 - 623059

### Zakrekenmachine 082X

LCD-display. Met beschermhoes.

IB082X

verp/1



**ibico**



**Energizer**  
LR54 - 623059

### Zakrekenmachine 101X

LCD-display. Dichtklapbaar, met "hardcover" beschermdeksel.

IB101X

verp/1



**CASIO**



**Energizer**  
LR54 - 623059

### Zakrekenmachine SL-160VER

LCD-display. Langwerpig formaat met beschermdeksel.

SL160VE

verp/1

**CASIO**



**Energizer**  
LR54 - 623059

### Zakrekenmachine SL-210TE

Openklapbaar met display in het deksel. LCD-display. Scheiding van de duizendtallen. Dubbele nul-toets.

SL210TE

verp/1



5

Type	108	AS-8	081X	082X	101X	SL-160VER	SL-210TE
Merk	5 Star™	Canon	ibico	ibico	ibico	Casio	Casio
Referentie	960104	215611	IB081X	IB082X	IB101X	SL160VE	SL210TE
Aantal cijfers	8	8	8	10	10	8	10
Euro	-	-	X	X	X	-	X
% - toets	X	X	X	X	X	X	X
(±) toets	-	X	X	X	X	-	X
Geheugentoets	X	X	X	X	X	X	X
Cost/sell/margin sneltoets	-	-	X	X	-	-	-
BTW-berekening	-	-	-	-	-	-	X
Vierkantwortel	X	X	X	-	-	-	-
Afmetingen opengeklapt (l x b x d, in mm)	92,5 x 57,5 x 10	97 x 60 x 11,4	98 x 60 x 7	112 x 68 x 15	130 x 101 x 15	118 x 87 x 8	141 x 120 x 6,5
Zonnecellen	-	-	X	X	X	X	X
Batterijen inclusief (aantal + type)	1 x LR54	1 x LR54	1 x LR54	1 x LR54	1 x LR54	1 x LR54	1 x LR54
Adapter (meegeleverd)	-	-	-	-	-	-	-





**ECO**



*Energizer*



**CASIO**

**Zakrekenmachine SL-305 ECO**

LCD-display. Verdeling in duizenden. Boven- en onderkant uit gerecycleerde kunststof.

SL305EC

verp/1

*Energizer*

LR54 - 623059



**CASIO**

**Zakrekenmachine SL-310TER+**

Scheiding van de duizendtallen. Dubbele nul-toets. Met beschermdeksel.

SL310TE

verp/1



**CASIO**



*Energizer*

LR54 - 623059

**Zakrekenmachine HL-820VER**

LCD-display.

HL820ER

verp/1



*Energizer*

LR54 - 623059

**TEXAS INSTRUMENTS**

**Zakrekenmachine TI-501**

Makkelijk afleesbare SuperView-display. Procenttoetsen. Automatische uitschakeling.

H501

verp/1



*Energizer*

LR54 - 623059



**TEXAS INSTRUMENTS**

**Zakrekenmachine TI-1706 SV**

Groot SuperView-display. Met kleurcodering en grote toetsen voor optimaal gebruikskomfort. Het beschermdeksel kan op de achterzijde van de machine geschoven worden.

H1706SV

verp/1



**TEXAS INSTRUMENTS**

**Zakrekenmachine TI-106**

De robuuste rekenmachine met de 4 basisfuncties speciaal ontwikkeld voor het primair onderwijs. Extra grote weergave van de cijfers, op het scherm en op de toetsen. Grote kleurtoetsen, gerangschikt naar functiegroep. Met opschuifbare hoes.

H106

verp/1

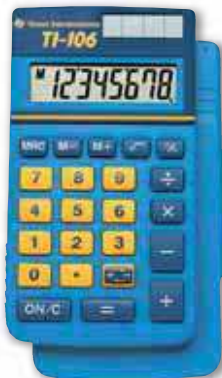

*Energizer*

LR54 - 623059



**TEXAS INSTRUMENTS**

**Zakrekenmachine TI-503 SV**

Groot LCD-SuperView-display. (12,5 mm). Automatische uitschakeling.

H503SV

verp/1



Type	SL-305 ECO	SL-310TER+	HL-820VER	TI-106	TI-501	TI-503 SV	TI-1706 SV
Merk	Casio	Casio	Casio	Texas Instruments	Texas Instruments	Texas Instruments	Texas Instruments
Referentie	SL305EC	SL310TE	HL820ER	H106	H501	H503SV	H1706SV
Aantal cijfers	8	10	8	8	8	8	8
Euro	x	x	x	-	-	-	-
% - toets	x	x	x	x	x	x	x
(±) toets	x	x	-	x	-	x	x
Geheugentoets	x	x	x	x	x	x	x
Cost/sell/margin sneltoets	-	-	-	-	-	-	-
BTW-berekening	x	x	-	-	-	-	-
Vierkantswortel	-	-	-	x	-	x	x
Afmetingen opengeklapt (l x b x d, in mm)	118 x 70 x 8,5	118 x 70 x 8	104 x 127 x 7,5	120 x 70 x 10	91 x 56 x 11	121 x 79 x 19	145 x 80 x 18
Zonnecellen	x	x	-	x	-	-	-
Batterijen inclusief (aantal + type)	1 x CR2016	1 x LR54	1 x LR54	-	1 x LR54	1 x LR54	1 x LR54
Adapter (meegeleverd)	-	-	-	-	-	-	-

## Bureaurekenmachines zonder telrol

**NEW**

**Energizer**  
LR54 - 623059

**5 Star**



**Bureaurekenmachine KC-502**

960107

verp/1

**Energizer**  
LR54 - 623059

**5 Star**



**Bureaurekenmachine KC-D21N**

960112

verp/1



**Energizer**  
LR54 - 623059

**5 Star**



**Bureaurekenmachine KC-DX120 en DX130**

960115  
960120

KC-DX120  
KC-DX130

verp/1  
verp/1



**Energizer**  
LR54 - 623059

**5 Star**



**Bureaurekenmachine KC-DX150**

960123

verp/1



**Energizer**  
LR54 - 623059

**5 Star**



**Bureaurekenmachine KC-503TCSM**

960138

verp/1



**5 Star**

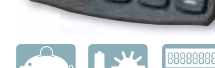

**Bureaurekenmachine KC-760L**

960131

verp/1



**ECO**

**Canon**

**Bureaurekenmachine AS-1200**

Gekantelde LCD-display. Decimale selectie en afrondsselectie. Behuizing vervaardigd uit hergebruikte materialen

215596

verp/1



**Energizer**  
LR54 - 623059



**ECO**

**Canon**

**Bureaurekenmachine AS-120**

Kantelbare LCD-display. Decimale selectie en afrondsselectie. Behuizing vervaardigd uit hergebruikte materialen.

215603

verp/1



**Energizer**  
LR54 - 623059

Type	KC-502	KC-D21N	KC-DX120	KC-DX130	KC-DX150	KC-503TCSM	KC-760L	AS-1200	AS-120
Merk	5 Star™	5 Star™	5 Star™	5 Star™	5 Star™	5 Star™	5 Star™	Canon	Canon
Referentie	960107	960112	960115	960120	960123	960138	960131	215596	215603
Aantal cijfers	10	12	8	12	12	12	8	12	12
Euro	-	-	-	-	-	-	-	-	-
% - toets	x	x	x	x	x	x	x	x	x
(±) toets	-	x	-	x	x	x	-	-	-
Geheugentoets	x	x	x	x	x	x	x	x	x
Cost/sell/margin sneltoets	-	-	-	-	-	x	-	-	-
BTW-berekening	-	-	-	-	-	x	-	-	-
Vierkantswortel	x	x	x	x	x	x	x	x	x
Afmetingen opengeklapt (l x b x d, in mm)	114 x 105 x 27	169 x 105 x 35,5	143,5 x 102,5 x 30,5	172 x 107 x 29	184 x 132,5 x 34	153 x 147 x 17,5	123 x 101,5 x 30	178 x 118 x 37	145 x 101 x 30
Zonnecellen	x	x	x	x	x	x	x	x	x
Batterijen inclusief (aantal + type)	1 x LR54	1 x LR54	1 x LR54	1 x LR54	1 x LR54	1 x LR54	1 x LR54	1 x LR44	1 x LR44
Adapter (meegeleverd)	-	-	-	-	-	-	-	-	-



5



**Energizer**  
CR2032-62817



**Canon**  
**Bureaurekenmachine**  
**HST-121TGA**

LCD-display Decimale selectie (F, 0, 2 en +). Afrondselectie (5/4). Dubbele nultoets.

215588 zwart verp/1  
215589 wit verp/1

**ECO**



**Canon**  
**Bureaurekenmachine LS-120TSG**

Gekantelde LCD-display. Decimale selectie (+43210F). Afrondselectie (5/4). Behuizing vervaardigd uit hergebruikte materialen.

215571 verp/1



**ECO**



**Canon**  
**Bureaurekenmachine**  
**X Mark I**

LCD-display. Dubbele nultoets. LCD-scherm van gerecycleerd materiaal.

215466 zwart verp/1  
215467 wit verp/1

**ECO**



**Energizer**  
CR2032-62817



**Canon**  
**Bureaurekenmachine**  
**TS-1200TCG**

Kantelbaar LCD-display. Dubbele nul-toets. Scheiding van de duizendtallen.

818875 verp/1

**Energizer**  
LR44-623059



**ibico**  
**Bureaurekenmachine 208X**

Kantelbare display in 4 posities.

IB208X verp/1

**Energizer**  
LR54-623059



**ibico**  
**Bureaurekenmachine 210X**

Kantelbaar in 3 posities. Dubbele nul-toets.

IB210X verp/1

**Energizer**  
LR44-623059



**ibico**  
**Bureaurekenmachine 212X**

Kantelbaar in 4 posities. Muntconversie. Afrondingsfunctie. Extra verhoogde toetsen voor snelle input.

IB212X verp/1



**Energizer**  
LR54-623059



**CASIO**  
**Bureaurekenmachine**  
**MS-120 TER**

LCD-display. Dubbele nul-toets. Verdeling in duizenden.

MS120TE verp/1

Type	HST-121TGA	LS-120TSG	X MARK I	TS-1200TCG	208X	210X	212X	MS120TER
Merk	Canon	Canon	Canon	Canon	Ibico	Ibico	Ibico	Casio
Referentie	215588 - 215589	215571	215466 - 215467	818875	IB208X	IB210X	IB212X	MS120TE
Aantal cijfers	12	12	12	12	8	10	12	12
Euro	-	x	-	x	x	x	x	x
% - toets	x	x	x	x	x	x	x	x
(±) toets	x	x	x	x	-	x	x	x
Geheugentoets	x	x	x	x	x	x	x	x
Cost/sell/margin sneltoets	-	x	x	-	-	-	x	x
BTW-berekening	x	x	-	x	-	x	x	x
Vierkantswortel	x	-	x	-	x	x	x	-
Afmetingen opengeklapt (l x b x h, in mm)	162 x 105 x 17	140 x 105 x 32	157 x 95 x 13	188 x 139 x 29	106 x 133 x 26	104 x 116 x 11	140 x 190 x 32	145 x 103 x 30
Zonnecellen	x	x	x	x	x	x	x	x
Batterijen inclusief (aantal + type)	1 x CR2032	1 x CR2032	-	1 x CR2032	1 x LR44	1 x LR54	1 x LR44	1 x LR54
Adapter (meegeleverd)	-	-	-	-	-	-	-	-



**ECO**



*Energizer*  
LR44 - 623055



**CASIO**

**Bureaurekenmachine MS-88 ECO**

LCD-display. Verdeling in duizenden. Snelcorrectietoets. Boven- en onderkant uit gerecycleerde kunststof.

MS88ECO

verp/1



*Energizer*

LR54 - 623059

**CASIO**



**Bureaurekenmachine MS-88TER**

LCD-display. Scheiding van de duizendtallen. Toets voor snelle correctie.

MS88TER

verp/1

*Energizer*  
CR2032 - 62817



**CASIO**

**Bureaurekenmachine JF-120TER**

LCD-display. Decimaal selectie (0, 1, 2, 3, 4, ADD2). Dubbele nul-toets. Scheiding van de duizendtallen. Afrondsselectie (F, Cut, Up, 5/4).

JF120TE

verp/1

**ECO**



*Energizer*  
LR44 - 623055

**CASIO**



**Bureaurekenmachine DF-120 ECO**

LCD-display. Verdeling in duizenden. Groot totaal geheugen. Decimaal selectie (0,1,2,3,4,ADD2). Afrondsselectie (F, Cut, 5/4). Snelcorrectietoets. Met behuizing van gerecycleerde kunststoffen.

DF120EC

verp/1



*Energizer*  
LR44 - 623055

**CASIO**

**Bureaurekenmachine DF-120TER**

Kantelbaar LCD-display. Keuze tussen 0, 1, 2, 3, 4 en zwevende decimalen. Add-toets. Dubbele nul-toets. Scheiding van de duizendtallen. Automatische afronding (F, CUT, UP, 5/4).

DF120TE

verp/1



**TEXAS INSTRUMENTS**



*Energizer*  
LR54 - 623059

**Bureaurekenmachine TI-1726**

Compacte bureaurekenmachine. LCD-SuperView-display. Goed afleesbaar dankzij schuin geplaatst display.

B1726

verp/1



**TEXAS INSTRUMENTS**



**Bureaurekenmachine TI-1795 SV**

Gekanteld SuperView-display. Groot toetsenbord met duidelijke toetsen voor makkelijke bediening.

B1795SV

verp/1

*Energizer*  
LR54 - 623059

*Energizer*  
LR54 - 623059



**TEXAS INSTRUMENTS**

**Bureaurekenmachine TI-5018 SV**

Goed afleesbaar SuperView-display. Ruim toetsenbord met omrande toetsen voor gemakkelijke bediening. Eenvoudig correcties invoeren met backspace-toets. GT- en MU-toetsen. Keuzemogelijkheid decimalen en afrondingen.

B5018SV

verp/1



5

Type	MS-88 ECO	MS-88TER	JF-120TER	DF-120 ECO	DF-120TER	TI-1726	TI-1795SV	TI-5018SV
Merk	Casio	Casio	Casio	Casio	Casio	Texas	Texas	Texas
Referentie	MS88ECO	MS88TER	JF120TE	DF120EC	DF120TE	B1726	B1795SV	B5018SV
Aantal cijfers	8	8	12	12	12	8	8	12
Euro	x	x	x	x	x	-	-	-
% - toets	x	x	x	x	x	x	x	x
(±) toets	x	x	x	x	-	x	x	-
Geheugentoets	x	x	x	x	x	x	x	x
Cost/sell/margin sneltoets	x	x	-	-	x	-	-	x
BTW-berekening	x	x	x	x	x	-	-	x
Vierkantswortel						x	x	x
Afmetingen opengeklapt (l x b x h, in mm)	145 x 103 x 31	145 x 103 x 31	175 x 107 x 29	175 x 22 x 36	175 x 122 x 36	144 x 83 x 20	140 x 121 x 26	172 x 107 x 27
Zonnecellen	x	x	x	x	x	x	x	x
Batterijen inclusief (aantal + type)	1 x LR44	1 x LR54	1 x CR2032	1 x LR44	1 x LR44	1 x LR54	1 x LR54	1 x LR54
Adapter (meegeleverd)	-	-	-	-	-	-	-	-

## Bureaurekenmachines met telrol

NEW



**Bureaurekenmachine 300PD**

960154      verp/1



**Bureaurekenmachine KC-P69Plus**

960158      verp/1

ECO



**Canon**  
**Bureaurekenmachine MP25-MG**

Gekantelde FTD-display. Selectie van decimalen. Afrondselectie. Dubbele nultoets. Printsnelheid: 4,3 lijnen per seconde, tweekleurige afdruk. Werkt op het lichtnet. Behuizing vervaardigd uit hergebruikte materialen.

215522      verp/1

ECO



**Canon**  
**Bureaurekenmachine MP37-MG**

FTD-display. Muntconversie. Selectie van decimalen. Afrondselectie. Dubbele nultoets. Printsnelheid: 4,8 lijnen per seconde, tweekleurige afdruk. Behuizing vervaardigd uit hergebruikte materialen.

215514      verp/1

ECO



**Canon**  
**Bureaurekenmachine MP121-MG**

Tweekleurig scherm. Muntconversie. Driedubbele nul-toets. 2,3 regels per seconde. 2-kleurenafdruk (zwart en rood). Voor een rekenrol met breedte: 57 mm. Uit gerecycleerd materiaal.

215548      verp/1



**Canon**  
**Bureau-rekenmachine MP1411-LTSC**

Met 2-keuren inktrolprinter. Omrekenen van valuta, het wisselen van geld en zakelijke functies. Groot 2-keurenscherm met verlichting. Ruim opgezet toetsenbord voor intensief gebruik. Stijlvolle zilver-metallic afwerking, 4,3 regels per seconde.

1598320      verp/1



**Canon**  
**Bureaurekenmachine X Mark I Print**

LCD-display. Winstberekening (kostprijs, verkoopprijs, marge). Muntconversie. Selectie van decimalen. Afrondselectie. Printsnelheid: 2,3 lijnen per seconde, eenkleurige afdruk (zwart). Behuizing vervaardigd uit hergebruikte materialen.

215474 zwart      verp/1      215475 wit      verp/1

Type	300PD	KC-P69Plus	MP25-MG	MP37-MG	MP121-MG	X MARK I PRINT	MP1411-LTSC
Merk	5 Star™	5 Star™	Canon	Canon	Canon	Canon	Canon
Referentie	960154	960158	215522	215514	215548	215474 - 215475	1598320
Aantal cijfers	12	12	12	12	12	12	14
Euro	-	-	x	x	x	x	x
% - toets	x	x	x	x	x	x	x
(±) toets	x	x	x	x	x	x	x
Geheugentoets	x	x	x	x	x	x	x
Cost/sell/margin sneltoets	x	x	x	x	x	x	x
BTW-berekening	x	x	x	-	x	x	x
Vierkantswortel	-	x	-	-	-	-	-
Afmetingen opengeklapt (l x b x h, in mm)	206 x 105 x 51	278 x 210 x 73	319 x 193 x 71	332 x 207 x 73,5	258 x 189 x 60,5	220 x 104,8 x 47	334 x 219 x 74,5
Zonnecellen	-	-	-	-	-	-	-
Batterijen inclusief (aantal + type)	AC	-	-	x	1 x CR2032	4 x LR6	1 x CR2032
Adapter (meegeleverd)	-	-	x	x	x	x	x

Energizer  
12



**ibico**

### Bureaurekenmachine 1211X

Schuin LCD-display. M+, M-, MCR-toets, decimale selectie. Printsnelheid: 1,4 lijnen per seconde, éénkleurige afdruk (zwart).

IB1211X

verp/1



Energizer  
12



**ibico**

### Bureaurekenmachine 1214X

Schuin display. Dubbele nul-toets, correctietoets, telling van artikelen. Afronden naar boven en beneden. Printsnelheid: 2,4 lijnen per seconde, 2-kleuren afdruk (zwart en rood). Datum of klok kunnen op het display vermeld worden. Wordt geleverd met een rekenrol.

IB1214X

verp/1



**ibico**

### Bureaurekenmachine 1221X

Schuin display. Muntconversie. Dubbele nul-toets, Delta %-toets, telling van artikelen, Afronden naar boven en beneden. Decimale selectie. Printsnelheid: 2,4 lijnen per seconde, 2-kleuren afdruk (zwart en rood). Mogelijkheid om datum of klok op het display te tonen. Geleverd met een rekenrol.

IB1221X

verp/1



**ibico**

### Bureaurekenmachine 1231X

Tweekleurig LCD-display, negatieve waarden worden in het rood weergegeven. dubbele nul-toets, %-toets, telling van artikelen. Afronden naar boven en beneden. Decimale selectie. Printsnelheid: 3,5 lijnen per seconde, 2-kleuren afdruk (zwart en rood). Geleverd met een rekenrol.

IB1231X

verp/1



**ibico**

### Bureaurekenmachine 1491X

LCD-display, tweekleurig (negatieve waarden worden in het rood weergegeven). Dubbele nul-toets, afronden naar boven en beneden, backspace correctietoets, decimale selectie, autocal functie voor de laatste 99 ingaven, artikeltelling. Gervuulde, "thermische" printer: Zeer hoge printsnelheid: 10 lijnen per seconde, éénkleurige afdruk (zwart), negatieve waarden worden vet afgedrukt.

IB1491X

verp/1



**CASIO**

### Bureaurekenmachine HR-8TEC

LCD-display. 3 programmeerbare conversiekoersen. Afronding: 5/4, 2, CUT. Printsnelheid: 1,6 lijnen per seconde, eenkleurige afdruk (zwart). Wordt geleverd met een rekenrol (57 x 25 x 6 mm) en een zwarte inktrol.

HR8TER

verp/1



Energizer  
12

### CASIO Bureaurekenmachine HR-150TEC

Delta %. Postenteller. Berekening gemiddelde. Toets snelle correctie. Decimaal selectie (0, 2, 3, ADD2). Scheiding van de duizendtallen. Dubbele nul-toets. Printsnelheid: 2 lijnen per seconde. 2-kleuren afdruk (zwart en rood). Wordt geleverd met een rekenrol (57 x 70 x 12 mm) en een tweekleurige inktrol (IR-40T).

HR150TE

verp/1



Energizer  
12

**CASIO**

### Bureaurekenmachine DR-320TEC

3 totalisators. Dubbele nul-toets, scheiding van de duizendtallen, snelcorrectietoets, Telling van artikelen. Afronding: 5/4, CUT, 6-4-3-2-1-0-ADD. Printsnelheid: 3,5 lijnen per seconde, 2-kleuren afdruk (zwart en rood). Wordt geleverd met een rekenrol (57 x 70 x 12 mm) en een tweekleurige inktrol (IR-40T).

DR320TE

verp/1



Type	1211X	1214X	1221X	1231X	1491X	HR-8TEC	HR-150TEC	DR-320TEC
Merk	Ibico	Ibico	Ibico	Ibico	Ibico	Casio	Casio	Casio
Referentie	IB1211X	IB1214X	IB1221X	IB1231X	IB1491X	HR8TER	HR150TE	DR320TE
Aantal cijfers	12	12	12	12	14	12	12	14
Euro	x	x	x	x	x	-	x	x
% - toets	x	x	x	x	x	x	x	x
(±) toets	x	x	x	x	x	x	x	x
Geheugentoets	x	-	x	-	-	x	x	x
Cost/sell/margin sneltoets	x	x	x	x	x	x	x	x
BTW-berekening	x	x	x	x	x	x	x	x
Vierkantwortel	-	-	-	-	-	-	-	-
Afmetingen opengeklapt (l x b x h, in mm)	103 x 245 x 47	152 x 218 x 55	212 x 278 x 64	300 x 230 x 75	230 x 300 x 92	244 x 99 x 66	285 x 165 x 67	382 x 215 x 109
Zonnecellen	-	-	-	-	-	-	-	-
Batterijen inclusief (aantal + type)	4 x AA	4 x AA	-	-	-	4 x AA	4 x AA	1 x CR2032
Adapter (meegeleverd)	-	-	x	x	x	Optioneel	Optioneel	x



# Wetenschappelijke rekenmachines



**Energizer**  
CR2032-6287P



10



## Canon Wetenschappelijke rekenmachine F-502G

Display met 10 cijfers en 2 exponenten.  
%-toets. Met geheugen. 264 functies.  
Werkt op batterijen (CR2032).  
Ft 145 x 83,5 x 20,3 mm.

215636

verp/1



**Energizer**  
LR44-43000



10

## CASIO Wetenschappelijke rekenmachine FX Junior Plus

Display met 10 cijfers. Berekening die de volgorde van de bewerkingen respecteert, haakjes. Vierkantswortel en machtsverheffing. 2 constante operatoren F1 en F2. %-berekeningen, rekenen met breuken, delen met rest. Onafhankelijk geheugen. Beschermd door een stevige hoes. Ft 133 x 71 x 10 mm (l x b x d). Werkt op batterijen (2 x LR44 bijgeleverd).

FXJR

verp/1

**5**  
Star



10

**Energizer**  
LR54-623059

## Wetenschappelijke rekenmachine 90X

136 wetenschappelijke functies. 10 + 2-cijferig, groot 2-regelig display. SCI/FIX/Norm-functie. Trigonometrische functie (Sinus, cosinus, Tangens). Percentage en vierkants. Hyperbolische functies. Logaritmische functie. Statistische functie. Correctietoets. Met kunststof beschermdeksel. Ft 142 x 75 x 15 mm (l x b x h). Werkt op batterijen (2 x LR54 meegeleverd).

960219

verp/1

**Energizer**  
LR03-635157



10



## CASIO Wetenschappelijke rekenmachine FX 92 Collège 2DB

Natuurlijke schrijfwijze: weergave en schrijfwijze in 2D-notatie. Weergave: groot scherm tot 5 lijnen. Aantal cijfers: 10. Goniometrische functies en inversen. Weergave van de waarden (x:y) van een functie in tabelvorm. Rekenen met breuken, absolute waarde, %, logaritmen, exponentiële functie. Euclidisch delen. Weergave van statistische gegevens in tabelvorm. Replay functie. CALC-functie. Oplossen van stelsels vergelijkingen met 2 en 3 onbekenden. Verbeteren van statistische gegevens. Statistieken met 1 en 2 variabelen. Omzetting van graden, minuten, seconden en decimalen. Poolcoördinaten - cartesische coördinaten. Display met 10 cijfers. Beschermd door een stevige hoes. Ft 161 x 80 x 16,1 mm (l x b x d). Werkt op batterijen (1 x AAA bijgeleverd).

FX92C2D

verp/1



## CASIO **Energizer** Wetenschappelijke rekenmachine FX-82MS

2-regelige display met bovenaan 12 cijfers en onderaan 10 cijfers + een 2-cijferige exponent. 240 functies waarvan 164 wetenschappelijke. Terugkeertoets naar vorige bewerkingen. Berekeningen in graden, radialen en gradiënten. Trigonometrische functies. Conversie van poolcoördinaten naar rechthoekige coördinaten. Automatische breukberekeningen. Combinaties en permutaties. Beschermd door een stevige hoes. Ft 156 x 85 x 18,6 mm (l x b x d). Werkt op batterijen (1 x AA bijgeleverd).

FX82MS

verp/1



## **Energizer** CASIO **Energizer** Wetenschappelijke rekenmachine FX-82ES+

Met natuurlijke invoer- en uitvoer-functie, en puntmatrixscherm. The Natural Display (Natural-V.P.A.M.) toont wiskundige uitdrukkingen zoals wortels en breuken zoals ze worden weergegeven in uw tekstboek waardoor de resultaten gemakkelijker te begrijpen. Functies: natuurlijke invoer en uitvoer. Dot matrix-weergave. 15 en 10+2 cijfers. 252 functies. Trigonometrische functies. 9 variabele geheugens. Twee-dimensionale statistieken. Regressie-analyse. Terugspeelfunctie. Automatische breukberekening. Functietabel. Ontbinden in priemfactoren. Gehele toevalsgetallen. Werkt op batterijen.

FX82ESP

verp/1



**Energizer**  
LR44-43000

## CASIO Wetenschappelijke rekenmachine FX 3650P

Display met 10 cijfers. 2-regelige rekenmachine voor hoger onderwijs. 360 programmiestappen, 4 programma's. Berekenen van integralen. Differentiaalberekeningen. Complexe getallen. Multifunctionele toets: her-nemen en mogelijkheid tot verbeteren van vorige berekeningen. Statistieken met 2 variabelen. Hyperbolische functies, permutaties en combinaties. 7 geheugens. Beschermd door een stevig deksel. Ft 159 x 80 x 11,8 mm (l x b x d). Werkt op zonnecellen of batterijen (1 x LR44 bijgeleverd).

SUPERFX

verp/1

**Energizer**

LR044 - 623005



00000000  
10

**TEXAS INSTRUMENTS**

### Wetenschappelijke rekenmachine TI-30XA

Display met 10 cijfers en 2 exponenten. Breukberekeningen in de 4 wiskundige basisvormen. Goniometrische berekeningen in graden, radialen of gradiënten. Statistische berekeningen met 1 variabele. 3 geheugenvariabelen. Ft 149 x 76 x 13 mm (l x b x d). Werkt op batterijen (2 x 623005 bijgeleverd).

W30XA

verp/1



**Energizer**

**TEXAS INSTRUMENTS**

### Wetenschappelijke rekenmachine TI-College Plus

Het schrijven van natuurlijke breuken en wortels. Symbolische notatie van Pi in de berekeningen in radialen. 3 modi voor het weergeven van getallen: normaal (FLO), wetenschap (SCI) en engineering (ING). Eenheden en conversies van hoeken: 3 eenheden voor het meten van hoeken: graden, radialen, graden. Euclidische deling van twee gehele getallen met weergave van het quotiënt (Q) en de rest (R). Driehoeksmeting:  $\omega$ , cos, sin en tan met directe toegang, arcsin, arccos, arctan toegang tot seconde. Features plein, wortel, macht en n-de wortel. Geavanceerde wiskundige functies in het menu math: gcd, lcm, afgerond, rust, willekeurig nummer, integer, maximum, minimum, absolute, Statistieken 1 of 2 variabelen met de berekening van het totaal (N), gemiddelde, mediaan, 1e en 3e kwartaal, de omvang, de lineaire regressie  $ax + b$  (a, b), de coëfficiënt correlatie. Het oplossen van vergelijkingen met twee onbekenden. Tabel van de waarden van een functie.

TICOLPL

verp/1



**ECO**



00000000  
10

**TEXAS INSTRUMENTS**

### Wetenschappelijke rekenmachine TI-30 ECO RS

Display met 10 cijfers en 2 exponenten. Breukberekeningen in de 4 wiskundige basisvormen. Conversie van breuken naar decimalen en vice versa. Goniometrische berekeningen (inclusief inversen) in graden, radialen of gradiënten. Eindimensionale statistieken inclusief gemiddelde, som van gegevens, som van vierkanten en standaardafwijking. Conversie van poolcoördinaten naar rechthoekige coördinaten. Conversie van graden, minuten en seconden naar decimalen. Combinaties en permutaties. 3 geheugenvariabelen. Ft 79 x 153 x 18 mm (b x l x d). Werkt op zonnecellen.

W30ECO

verp/1



**Energizer**



**TEXAS INSTRUMENTS**

### Wetenschappelijke rekenmachine

4-regelige MultiView display. Elementaire wetenschappelijke en goniometrische functies én hyperboolfuncties. 2 variabelen statistiek: Enter/delete/insert/edit individuele statistische data. "Equation Recall" uitgevoerde berekeningen of data weer oproepen, enz. Bewerkingen met breuken in breukvorm of in decimale notatie in beeld te brengen. Data editor voor de invoer van lijsten met data. List function maakt het mogelijk functies op datalijsten toe te passen. Wortels in beeld, werk met vereenvoudigde wortels en rationaliseer de noemer. Exponenten met superscript notatie.

W30XBM TI-30XB Multiview, werkt op batterijen  
W30XSM werkt op zonnecellen en batterijen

verp/1  
verp/1



**Energizer**

LR03 - 635157



**CASIO**

### Wetenschappelijke rekenmachine FX-991ES plus

Natural Textbook Display geeft wiskundige functies bijzonder duidelijk leesbaar weer. Stroomvoorziening via zonnecellen, met ondersteuning via een batterij. The Natural Display (Natural-V.P.A.M.) toont wiskundige uitdrukkingen zoals wortels en breuken zoals ze worden weergegeven in uw tekstboek waardoor de resultaten gemakkelijker te begrijpen. Functies: natuurlijke invoer en uitvoer. Dot matrix-weergave, 15 en 10+2 cijfers, 417 functies, vergelijkingsfunctie, 20 gekoppelde waarden voor het omrekenen van het metrisch stelsel, berekening met complexe getallen, berekeningstoets (tijdelijk formulegeheugen), 40 fysieke constanten, matrix-/vectorberekening, berekening van numerieke integralen en differentiaal, gehele toevallige getallen, nieuwe vergelijkingsmodus, functietabel, 2 typen voeding.

FX99ESP

verp/1



**TEXAS INSTRUMENTS**



**Energizer**

### Wetenschappelijke rekenmachine TI-34 Multiview

4-regelige Multiview display. Basis wetenschappelijke en goniometrische functies. Breuken, decimale benaderingen en percentages. Conversie van data in lijsten. Wetenschappelijke notatie. Berekeningen met variabelen die door de gebruiker worden gedefinieerd. Deling met hele getallen. Breukvereenvoudiging. Wortels in beeld. Conversies via het Mode Menu: om op verschillende manieren te rekenen met hoeken, notaties en floating point. Werkt op batterijen en zonnecellen.

W34M

verp/1



5





## Financiële rekenmachines



**Energy**  
CR2025 - 626981

### Financiële rekenmachine BA II Plus



Ideale rekenmachine voor statistici, managers en financiële experts. Rendementsberekeningen, cashflow berekening over netto constante waarden en effectief rendementsquotiënt bij variërende betalingen. Toekomstige waarden en amortisatietoetsen lossen problemen op inzake pensioenberekening, leningen, hypotheek, enz. De statistische basisfuncties werken met datalijsten die kunnen worden aangepast en opgeslagen. 4 types van regressie kunnen worden bekeken. 4 methoden voor berekening van afschrijving, resterende boekwaarde en resterende afschrijvingswaarde. Berekeningen over aandelen. Robuust beschermdeksel. Ft 156 x 82 x 25 mm (l x b x d). Werkt op batterijen (1 x CR2025 bijgeleverd).

FBA2PL

verp/1



**Energy**  
CR2025 - 626981

### Financiële rekenmachine BA II Plus Professional



Ideale rekenmachine voor statistici, managers en financiële experts. Loop-tijd, Pay Back. Aangepaste Internal rate of return (IRR) berekening, P/Y (aantal jaarlijkse vervaldaten) - C/Y (aantal jaarlijkse aflossingsplannen) van 12 tot 1. Genereert aflossingsschema's, voert cashflowberekeningen. Break-evenberekeningen, renteconversie, delta %, winst en verlies. Ft 153 x 85 x 19 mm (l x b x d). Werkt op batterijen (1 x CR2025 bijgeleverd).

FBA2PLP

verp/1

## Grafische rekenmachines



**CASIO**



**Energy**  
LR03 - 635157

### Grafische rekenmachine GRAPH 25+

Voor lager secundair onderwijs en voor niet-wetenschappelijke studies. Geheugen van 24 KB. Aansluitbaar: gegevens overbrengen van een PC/Casio grafische rekenmachine. Gemakkelijk te gebruiken dankzij het iconmenu. Berekeningen van afgeleiden. Waarschijnlijkheidsberekeningen, permutaties en combinaties. Goniometrie. Statistieken met 2 variabelen. Grafieken: krommen, histogrammen (simpel en gecumuleerd) en sectoren. Display met 10 cijfers. Grafisch scherm: 3.840 pixels, 6 lijnen van 13 karakters. Bescherm door een stevige hoes. Ft 170 x 85 x 18 mm (l x b x d). Werkt op batterijen: 2 x AAA + 1 x DL2032 (bijgeleverd). Verbinding tussen 2 rekenmachines: kabel SB 62 (niet bijgeleverd). Verbinding met een PC: kabel en Soft FX Interface Professional FXPC (niet bijgeleverd).

GRAF25P

verp/1



**CASIO**



**Energy**  
LR03 - 635157

### Grafische rekenmachine GRAPH 35+

Iconmenu. Opsplitsbaar scherm: Graf/Graf en Graf/Tabel. Scherm: 8 lijnen x 21 karakters. Geheugen van 64 KB (waarvan 60 KB vrij geheugen). Onbeperkt aantal programma's. 763 functies. Automatisch onderzoeken van grafieken (max, min, nulpunten, doorsnede, integraal). Statistieken met 2 variabelen. Financiële berekeningen en rekenen met matrices. Verbindingskabel om aan een andere Graph te koppelen inbegrepen. Bescherm door een stevige hoes. Ft 180 x 88 x 20 mm (l x b x d). Werkt op batterijen: 4 x AAA en 1 x DL2032 (bijgeleverd).

GRAF35P

verp/1



**CASIO**

### Grafische rekenmachine FX-CG20

Unieke grafische rekenmachine met hoge resolutie kleurendisplay. Uitgebreide grafiekmogelijkheden en innovatieve beeldgrafiektoepassing voor foto- en videoanalyse. Met het grote kleurendisplay met hoge resolutie en meer dan 65.000 kleuren. 8 regels met 21 tekens, innovatieve beeldgrafiektoepassing voor foto- en videoanalyse, 7 beschikbare kleuren in diverse toepassingen, kleurencombinaties voor duidelijke weergave, Natural V.P.A.M. – Natuurlijke invoer en uitvoer. Oplossen van vergelijkingen met integraal-, differentiaal- en kansverdelingsfuncties. Ref- en Rref-commando voor diagonaliseren van matrices. Gehele toevalsgetallen. Omrekening eenheden, ggd- en kgv-functie. Chi-kwadraat GOF-functie. Financiële wiskunde, leningen, afschrijvingen. Geometrie-add-in voorgeïnstalleerd. Cartesisch coördinatenstelsel, eActivity, eenvoudige PC-verbinding als USB-massaopslagapparaat, achtergrondverlichting.

FXCG20

verp/1



**Energizer**  
LR03 - 635157



**TEXAS INSTRUMENTS**

### Grafische rekenmachine TI-84 Plus



Werkt met alle TI-83 Plus applicaties, programma's, lesmateriaal en toetsaanslagen. Geheugencapaciteit tot 30 applicaties. Inclusief een USB-kabel en -poort voor verbinding met de computer. Voorzien van een 8-regelig scherm met 16 tekens per regel, 64 x 96 pixels, inclusief een grafiek/tabel gesplitst scherm. Alle apparaten kunnen worden gekoppeld aan een ViewScreen panel of de TI-Presenter met de USB-verbinding inclusief de nieuwe klokinstelling van datum en tijd. 10 voorgeladen applicaties. Beschikbaar geheugen: 480 KB ROM, 24 KB RAM. Interactieve grafische analyse inclusief numerieke afgeleide en integraal. Geavanceerde statistische functies, inclusief hypothese toetsen en berekening van betrouwbaarheidsintervallen. Financiële functies. Programmeerbaar in verschillende talen. Ft 192 x 89 x 27 mm (l x b x d). Geleverd met 4 x AAA batterijen, 1 mini A to mini B USB-kabel, 1 USB-kabel voor verbinding met computer en 1 handleiding.

G84PL

verp/1

**Energizer**  
LR03 - 635157



**TEXAS INSTRUMENTS**

### Grafische rekenmachine TI-89 Titanium



De krachtige CAS (Computer Algebra System) rekenmachine voor secundair en hoger onderwijs. De ingebouwde USB-poort en meegeleverde USB-kabel geven alle kans de voordelen van de applicaties bij diverse onderwerpen te gebruiken. Beschikbaar geheugen: 2,7 MB ROM en 188 KB RAM. Venster met hoge resolutie, 100 x 160 pixels, geeft duidelijke informatie en is splitsbaar voor simultane weergave van verschillende applicaties. Tekent functies, parametervoorstellingen, polaire vergelijkingen, recursief gedefinieerde rijen, 3-dimensionale oppervlakken en differentiaalvergelijkingen. 'Pretty Print' optie toont in- en uitvoer in standaard wiskundige notatie. Programmeerbaar in TI-Basic en Assembly. Het interactieve reken-scherm kan tot 99 eerder uitgevoerde vergelijkingen bewaren. Voorgeladen met diverse applicaties inclusief Cellsheet en Statistische Lijst Editor. Ft 192 x 89 x 27 mm (l x b x d). Geleverd met 4 x AAA batterijen, 1 mini A to mini B USB-kabel (voor onderlinge communicatie), 1 USB-kabel voor verbinding met computer en 1 handleiding.

G89TN  
G89TF

Nederlandstalig  
Franstalig

verp/1  
verp/1



**TEXAS INSTRUMENTS**

### Grafische rekenmachine TI-Nspire



Ontworpen om verschillende leerstijlen te ondersteunen: voor wiskunde en natuurkundelessen met algebra, meetkunde, goniometrie en calculus. Geheugen: 27,8 MB. Hoge resolutie scherm: 240 x 320 pixels. Spreadsheet mogelijkheden en lijst bewerkingen. Numerieke slover, complexe getallen, binaire, hexadecimale, octale, logische trigonometrische en hyperbolische verzameling aan meetkundige grafische en natuurwetenschappelijke experimenten/modellen. Ingebouwde USB-poort ondersteunt snelle communicatie tussen rekenmachines onderling en met de computer of presentatie apparatuur. Handmatige instellingen via menugestuurde methode. De verschillende representaties van wiskundige problemen bestaan naast elkaar en delen onderling data in als een variatie van opmaak- en formaatcombinaties.

GNSPCCX Meurenscherm en CAS versie  
GNSPCCX Meurenscherm

verp/1  
verp/1

## Rekentruiner



**TEXAS INSTRUMENTS**

### Rekentruiner Little Professor



Met deze legendarische rekestruiner leren kinderen op een leuke manier hoofdrekene. Het apparaat voert geen berekeningen uit, maar geeft de leerling een som gebaseerd op: optellen, aftrekken, vermenigvuldigen, of delen. De 'Little Professor' controleert vervolgens het resultaat. Een 'vroljike' professor in het venster geeft aan wanneer het antwoord goed is. Unieke rekestruiner. Vier basisbewerkingen: optellen, aftrekken, vermenigvuldigen en delen. Vijf moeilijkheidsniveaus, afzonderlijk in te stellen: 1 is "zeer eenvoudig" tot 5 is "zeer moeilijk". Meer dan 50.000 voorprogrammeerde opgaven. Een 'ster' voor elk goed antwoord en een glimlach als 5 opdrachten correct worden opgelost. Robuuste behuizing. Werkt op zonnecellen. Aanbevolen voor het primair en speciaal onderwijs.

NLPS

verp/1

## Toebehoren voor rekenmachines



**ibico**

### Adapter voor rekenmachines

Voor IB1211X en IB1214X.

IBADAPT

verp/1

### CASIO Toebehoren voor rekenmachines



IR40 inktrol voor HR8TEC  
AD60024 adapter voor HR-8TER/HR-150TER

verp/1  
verp/1



5



# DICTEERAPPARATEN

## Dicteerapparaten



**Energizer**  
LR03 - 635157



**PHILIPS**

### Digital Pocket Memo 9375

Handig, krachtig en efficiënt: de nieuwste opnametechnologie, voorzien van **drukknopbediening**. De verwisselbare geheugenkaart biedt vrijwel onbeperkte opnamecapaciteit terwijl het DSS-formaat garant staat voor uitstekende geluidskwaliteit. Inclusief SpeechExec Dictate software, USB-kabel, SD geheugenkaart, etui, 2 x AAA Ni-MH herlaadbare batterijen.

LFH9375

verp/1



**Energizer**  
LR03 - 635157

**PHILIPS**



### Digital Pocket Memo 9380

Dankzij de bediening met de '4-standen schuifschakelaar' kunt u op de vertrouwde manier blijven werken en tegelijkertijd de workflow efficiënter maken. Inclusief SpeechExec Dictate software, USB-kabel, SD-geheugenkaart, etui, 2 x AAA herlaadbare batterijen. Compatibel met Mac.

LFH9380

verp/1



**Energizer**  
LR03 - 635157

**PHILIPS**



### Digital Starter Kit 9398 en 9399

Verzekert u van een hoogwaardige digitale opnamekwaliteit van dictaat tot transcriptie. Het ergonomische ontwerp en de uitgebreide software laten de workflow nog soepeler verlopen. Inclusief 2 x AAA Ni-MH herlaadbare batterijen, SD geheugenkaart, etui, SpeechExec Dictate & Transcribe software, USB-kabel, voetschakelaar 2330 en hoofd-telefoon 334.

LFH9398 Inclusief Digital Pocket Memo 9380, 4-standenschakelaar verp/1  
LFH9399 Inclusief Digital Pocket Memo 9375, met drukknop verp/1



**PHILIPS**



**Energizer**  
LR03 - 635157

### Pocket Memo Classic

Ingebouwde oplaadeenheid met de mogelijkheid om de herlaadbare batterijen tijdens gebruik bij te vullen. Voice Activated Recording (spraakgestuurd opnemen) voor handvrije opname. Met Turbo Wind is elk gedeelte van de band snel toegankelijk. Met "Hoorbaar Scannen" kunt u meeluisteren bij vooruit- en terugspoelen. Vierstandenschakelaar voor bediening met één hand. Functie "Snel Wissen" voor het eenvoudig verwijderen van vertrouwelijke opnamen. Transportvergrendeling voorkomt ongewenst inschakelen. Led-indicatielampje voor controle van opnamestatus en batterijconditie. Ft 128 x 63 x 25 mm.

LFH0388

verp/1



**PHILIPS**



**Energizer**  
LR03 - 635157

### Pocket Memo Professional

Indextoon geeft het begin van elk nieuw document en het aantal opnamen aan. Gevoeligheidschakelaar voor opnamen in vergaderingen of op korte afstand. Voice Activated Recording (spraakgestuurd opnemen) voor handvrij dicteren. Met "Turbo Wind" is elk gedeelte van de band snel toegankelijk. Vierstandenschakelaar voor bediening met één hand. Met "Hoorbaar Scannen" kunt u meeluisteren bij vooruit- en terugspoelen. Functie "Snel Wissen" voor eenvoudig verwijderen van vertrouwelijke opnamen. Transportvergrendeling voorkomt onbedoeld inschakelen. Ft 128 x 64 x 25 mm.

LFH0488

verp/1



**Energizer**  
LR03 - 635157

**PHILIPS**



### Digital Voice Tracer 1000

Voor het opnemen van notities, ideeën en gedachten wanneer je onderweg bent. De 2 stereo microfoons zorgen voor de beste stereo kwaliteit opnames. 2Mic stereo opnames. Stereo MP3 opnames. Spraakgestuurde functie voor handenvrij opnemen. Bediening met één knop voor onmiddellijke opnames. Plug & Play in Windows, Mac OS en Linux. Groot scherm voor duidelijke opname-informatie. 2 GB ingebouwd geheugen voor opnames tot 22 dagen. Micro SD geheugenkaartsleuf voor virtueel onbeperkt opnemen. Opnames met tijdsweergave voor eenvoudige bestandsnavigatie. Inclusief: USB kabel, 2 x AAA batterijen.

DVT1000

verp/1

**NEW**



# PHILIPS



### Digital Voice Tracer 1500

Neem je documenten en notities op terwijl je onderweg bent. Terug op kantoor sluit je de recorder aan op je PC en laat je de meegeleverde software automatisch de spraakbestanden omzetten in tekst. 2Mic stereo opnames voor uitstekende opnamekwaliteit. Stereo MP3 opnames voor kristalheldere weergave. Spraakgestuurde functie voor handsvrij opnemen. Spraak-naar-tekst: Dragon NaturallySpeaking DVR Editie inbegrepen. Automatisch dicteerbestanden uitschrijven. Accurater dan ooit, tot 99 % herkenning. 2 GB ingebouwd geheugen voor opnames tot 22 dagen. Micro SD geheugenkaartsleuf voor virtueel onbeperkt opnemen. Opnames met tijdsweergave voor eenvoudige bestandsnavigatie. Inclusief: USB-kabel, 2 x AAA batterijen, CD met spraakherkenningssoftware.

DVT1500 verp/1



### Digital Voice Tracer 5500

Met zijn 3 microfoons is de Voice Tracer 5500 ideaal voor het opnemen van muziek in uitstekende kwaliteit en helderheid. Geschikt voor het opnemen van verder verwijderde stemmen, speeches en gesprekken. HighFidelity opnames voor de beste muziekopnames. Metalen microfoonrooster voor een kristalheldere geluidskwaliteit. Vooropname functie om nooit meer een woord te missen. Stereo MP3 opnames voor kristalheldere weergave. Draadloze afstandsbediening inbegrepen. Smartkeys voor eenvoudige bediening. 4 GB ingebouwd geheugen voor opnames tot 44 dagen. Tot 48 uur batterijcapaciteit voor extra lange opnames. Opnemen via lijningang om externe geluidsbronnen aan te sluiten. Inclusief: USB-kabel, 2 x AAA oplaadbare batterijen, draagtas, stereo oortelefoon, draadloze afstandsbediening.

DVT5500 verp/1



### Digital Voice Tracer 3000

Precieze opnames van gesprekken met automatische audio-instellingen. Verschillende omgevingen vereisen verschillende audio-instellingen voor een optimale opnamekwaliteit. AutoAdjust functie meet audiosignaal past het aan de opname-omgeving aan. AutoAdjust opnames voor automatische instelling van audio parameters. Hoog-kwalitatieve microfoon. Stereo MP3 opnames voor kristalheldere weergave. Metalen microfoonrooster for kristalheldere geluidskwaliteit. Plug & Play in Windows, Mac OS en Linux. Kalender zoekfunctie voor het eenvoudig terugvinden van gemaakte opnames. Groot scherm voor duidelijke opname-informatie. 2 GB ingebouwd geheugen voor opnames tot 22 dagen. Tot 48 uur batterijcapaciteit voor extra lange opnames. Micro SD geheugenkaartsleuf voor virtueel onbeperkt opnemen. Inclusief: USB-kabel, 2 x AAA oplaadbare batterijen, stereo oortelefoon.

DVT3000 verp/1



# NEW



### Digital Voice Tracer 3500

Precieze opnames van gesprekken met automatische audio-instellingen. AutoAdjust functie meet het inkomende signaal en de opname-instellingen worden automatisch aangepast aan de situatie. AutoAdjust opnames voor automatische instelling van audio parameters. Telefoon microfoon meegeleverd voor het opnemen van telefoongesprekken. Hoog-kwalitatieve microfoon. Stereo MP3 opnames voor kristalheldere weergave. Metalen microfoonrooster voor optimale geluidskwaliteit. Kalender zoekfunctie voor het eenvoudig terugvinden van gemaakte opnames. Groot scherm voor duidelijke opname-informatie. 2 GB ingebouwd geheugen voor opnames tot 22 dagen. Tot 48 uur batterijcapaciteit voor extra lange opnames. Micro SD geheugenkaartsleuf voor virtueel onbeperkt opnemen. Inclusief: USB-kabel, 2 x AAA oplaadbare batterijen, stereo oortelefoon, telefoon microfoon.

DVT3500 verp/1



### Digital Voice Tracer 5000



Voor het opnemen van lezingen, verder verwijderde stemmen en gesprekken in een uitstekende geluidskwaliteit. De ingebouwde 3Mic AutoZoom onderdrukt omgevingsgeluiden en maakt dat elke opname klaar en helder klinkt. 3Mic AutoZoomen voor het vastleggen van verder verwijderde stemmen. Metalen microfoonrooster. Stereo MP3 opnames. Kalender zoekfunctie voor het eenvoudig terugvinden van gemaakte opnames. Smartkeys voor eenvoudige bediening. 4 GB ingebouwd geheugen voor opnames tot 44 dagen. Tot 48 uur batterijcapaciteit voor extra lange opnames. Micro SD-geheugenkaartsleuf voor virtueel onbeperkt opnemen. Met Premium in-ear hoofdtelefoon voor uitstekende weergave. Inclusief: USB-kabel, 2 x AAA oplaadbare batterijen, draagtas, premium stereo hoofdtelefoon.

DVT5000 verp/1



### Digital Voice Tracer 7000

De Voice Tracer vergaderrecorder 7000 legt elke vergadering vast in uitstekende en ruisvrije audiokwaliteit. Leg de 360° vergadermicrofoon op de tafel, druk op opnemen op de afstandsbediening en leg alle stemmen uit alle richtingen vast. 360° opnames voor de beste resultaten in het opnemen van vergaderingen. Metalen microfoonrooster voor een kristalheldere geluidskwaliteit. Vooropname functie. Draadloze afstandsbediening inbegrepen. Smartkeys voor eenvoudige bediening. 4 GB ingebouwd geheugen voor opnames tot 44 dagen. Tot 48 uur batterijcapaciteit voor extra lange opnames. Opnemen via lijningang om externe geluidsbronnen aan te sluiten. Premium oortelefoon meegeleverd voor uitstekende weergave. Inclusief: USB-kabel, 2 x AAA oplaadbare batterijen, 360° vergadermicrofoon, draagtas, premium stereo hoofdtelefoon, draadloze afstandsbediening.

DVT7000 verp/1







## Toebehoren voor dicteerapparaten



### PHILIPS

#### Plug-in microfoon 9171

Condensator microfoon voor uitstekende opnamekwaliteit. Het gerichte design pikt enkel de stem van de spreker op. Beschermkapje verbetert de geluidskwaliteit door ongewenst geluid te voorkomen. Robuust en eenvoudig in gebruik. Voor gebruik met alle Digital Recorders en Digital Pocket Memos.

LFH9171

verp/1



### PHILIPS

#### Vergadermicrofoon 9172

Uitstekende geluidskwaliteit. Een revolutionaire technologie in een strak design. Snel en gemakkelijk te installeren. Geen microfoonstandaard vereist. Vangt geluid op in een straal van 360° voor perfecte opnames. Omnidirectioneel design (Boundary layer) gebruikt de akoestische druk van het tafeloppervlak. Uitbreidbaar door serieschakeling. Kabellengte aanpasbaar door opbergruimte in sokkel.

LFH9172

verp/1



### PHILIPS

#### Dasclipmicrofoon 9173

Omnidirectionele condensator microfoon voor verschillende opnamesituaties waarbij een handvrije bediening vereist is. De microfoon is compatibel met de Digitale Voice Tracers. De hoge pickup gevoeligheid levert een uitstekende opnamekwaliteit. De microfoon kan vastgemaakt worden aan een boord, een das of een ander kledingstuk. Met beschermkapje dat de opnames beschermt tegen ongewenste geluiden.

LFH9173

verp/1

### PHILIPS

#### Hoofdtelefoon stereo 2236

Versterkte kabelansluitingen verzekeren kwaliteit en duurzaamheid. Ultra lichtgewicht hoofdband verbetert comfort en pasvorm. Geoptimaliseerd voor transcriptiegebruik. Voor een uitmuntende geluidskwaliteit. Bass beat openingen voorzien een luchtbeweging voor beter geluid. 30 mm luidspreker levert onverstoord luisterplezier.

LFH2236

verp/1



### PHILIPS

#### Stereo hoofdtelefoon 334

Een lichtgewicht hoofdtelefoon, onder-de-kin stijl, ontworpen voor een uitstekende geluidskwaliteit, met zachte oorkussentjes voor draagcomfort en geleverd met een ophangsteuntje om de hoofdtelefoon aan een monitor te bevestigen. Voor gebruik met Philips digitale transcriptiesets. Ft 160 x 150 x 18 mm.

LFH0334

verp/1



### PHILIPS

#### SpeechExec Transcriptieset

PC-transcriptie software voor eenvoudige bewerking van dictaten en transcripties. Het hoofdvenster van de toepassing toont een duidelijk taakoverzicht van alle dicteerbestanden en kenmerken. Voltooi, onderbreek of annuleer een transcriptietaak met de klik op een knop. Ontvang dicteerbestanden via e-mail of een FTP-server. Ergonomisch werken met de voetschakelaar en stereo hoofdtelefoon voor efficiënte transcriptie. Compatibel met Digital Pocket Memo's 9375 en 9380.

LFH7177

verp/1



### PHILIPS

#### USB docking station 9120

Plaats uw Digitale Pocket Memo in het compacte USB-Docking Station om snel en makkelijk uw dicteerbestanden over te dragen naar de PC. Of gebruik het Docking Station om de batterijen van uw Digitale Pocket Memo weer op te laden zodat uw toestel steeds klaar is voor gebruik. Handenvrij dicteren is ook mogelijk door de Digitale Pocket Memo in het Docking Station te plaatsen en rechtstreeks op uw PC op te nemen.

LFH9120

verp/1



### PHILIPS

#### Telefoon opname adapter 9162

Geschikt voor alle telefoons, ook mobiele telefoons, thuis telefoons of openbare telefoons. Eenvoudige Plug & Play installatie, geen batterijen nodig. Super gevoelige lavalieremicrofoon. Comfortabel draagcomfort. Ondersteunt mobiele spraakrecorders met 3,5 mm en 2,5 mm microfoonaansluitingen. Handig in te trekken koord voor de benodigde lengte.

LFH9162

verp/1



## PHILIPS

### Herlaadbare batterijen

Herlaadt uw Digital Voice Tracer eenvoudigweg door in te schakelen op de USB-poort.

LFH9154

verp/1

## PHILIPS

### Dicteerkit Executive

Met "Snelzoeken Vooruit" en "Overslaan" gaat u snel naar het begin van de volgende taak. De LCD-bandteller toont de informatie die op de cassette vastgelegd is. Meeluisteren bij "Vooruit- en Terugspoelen" met "Hoorbaar Scannen". Met "Snel Wissen" kunt u vertrouwelijke opnamen snel verwijderen. Opnamebeveiliging beschermt belangrijke dictaten. Belangrijke informatie voor het uitwerken in de vorm van de indextonen einde van de brief, prioriteit en speciale instructie. Ft 135 x 232 x 50 mm.

LFH725D

verp/1



## PHILIPS

### Transcriptie kit Executive

Met de functies "Snelzoeken Vooruit" en "Overslaan" snel naar het begin van de volgende taak. LCD-bandteller toont de informatie die op de cassette is vastgelegd. Meeluisteren bij "Vooruit"- en "Terugspoelen" met "Hoorbaar Scannen". "Snel Wissen" voor eenvoudig verwijderen van vertrouwelijke opnamen. Opnamebeveiliging beschermt belangrijke dictaten. Automatische Backspaceweergave voor transcriptiepauses zonder één woord te missen. Ft 135 x 232 x 50 mm.

LFH720T

verp/1



## PHILIPS

### Netvoeding 155

Netvoeding voor gebruik met alle analoge en digitale desktops van Philips.

LFH0155

verp/1

5

## PHILIPS

### Voetschakelaar

Ergonomisch ontwerp verhoogt de gebruiksvriendelijkheid. Plat ontwerp dat de fysieke inspanning tot een minimum beperkt door minder bewegingen van de voet. Dankzij antislip elementen op de bodem blijft de voetschakelaar op de juiste plaats. Compatibel met alle Philips analoge transcriptie desktops. Ft 195 x 130 x 35 mm.

LFH2210

verp/1



## PHILIPS

### Minicassette

Opnamecapaciteit: 2 x 15 minuten. Compatibel met alle analoge Pocket Memo's en Desktops van Philips. Ft cassette 55 x 35 x 8 mm.

LFH0005

verp/1



## PHILIPS

### Geheugenkaart

Geheugenkaart voor gebruik met alle Philips digitale Pocket Memo's en Desktops. Capaciteit: 2 GB.

LFH9002

verp/10



# Een Nieuwe Generatie inktcartridges voor een Nieuwe Generatie gebruikers



ARMOR SA - Capital social : 10.299.450€ - SIREN : 857 800 692 RCS Nantes



- ▶ Ecologisch verantwoorde inzet
- ▶ Respect voor octrooien
- ▶ Gewaarborgde kwaliteit
- ▶ Economische performantie

# ARMOR

ALTERNATIVE PRINTING

[www.armor-group.com](http://www.armor-group.com)